

# Bose® TriPort® OE Headphones

Owner's Guide

Brugervejledning

Bedienungsanleitung

Guía de usuario

Notice d'utilisation

Manuale di istruzioni

Gebbruiksaanwijzing

Bruksanvisningen

オーナーズガイド

គំរូអ្នកប្រើ

사용자 안내서

用戶指南

دليل المالك



**BOSE®**

## SAFETY INFORMATION

---

### **Please read this owner's guide**

Please take the time to follow the instructions in this owner's guide carefully. It will help you set up and properly use your new headphones. Please save this owner's guide for future reference.

### **CAUTIONS**

- *Long-term exposure to loud music may cause hearing damage. Please avoid extreme volume when using headphones, especially for extended periods.*
- *Do not use headphones when operating a motor vehicle or anywhere the inability to hear outside sounds may present a danger to you or others.*
- *Sounds that you rely on as reminders or warnings may have an unfamiliar character when using headphones. Be aware of how these sounds may vary in character so you can recognize them as needed.*
- *Do not drop, sit on, or allow the headphones to be immersed in water.*

©2006 Bose Corporation. No part of this work may be reproduced, modified, distributed, or otherwise used without prior written permission. All trademarks referenced herein are property of Bose Corporation.

## USING YOUR HEADPHONES

### Introduction

Thank you for purchasing the Bose® TriPort® OE headphones. The TriPort OE headphones combine a comfortable fit with the high-quality audio performance you would expect from Bose. For traveling, they conveniently collapse to fit into a small carrying case.

Your TriPort OE headphones include:

- Carrying case
- 45-inch general-purpose headphone cord
- 16-inch headphone cord, for listening to an MP3 player located in your shirt pocket

For extra length, you can connect the two headphone cords together.

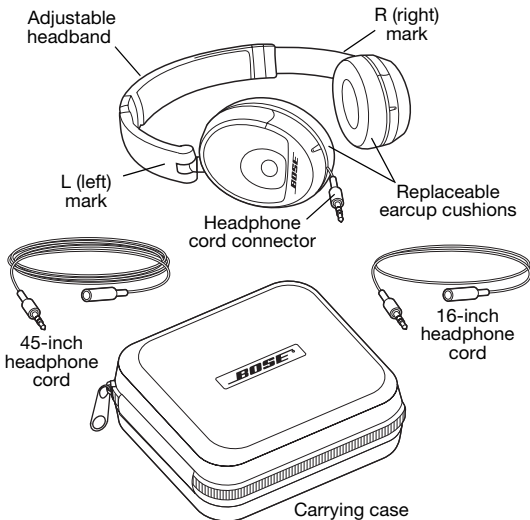

## USING YOUR HEADPHONES

### Putting the headphones in the case

- ① Rotate the earcups until the cushions face you.



- ② Lay the headphones down in front of you.

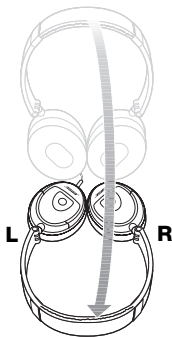

- ③ Pivot the earcups into the headband and place the headphones in the case.

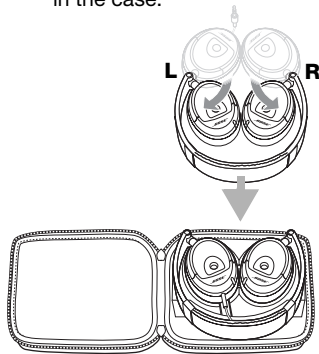

## Taking the headphones out of the case

- ① Lift the headphones out of the case and pivot the earcups out of the headband.

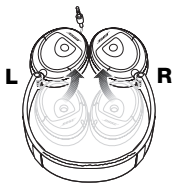

- ② Hold the headphones with the headband up.

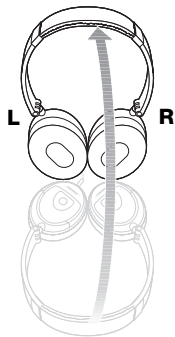

- ③ Rotate the earcups until the cushions face each other.

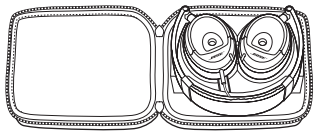

## USING YOUR HEADPHONES

### Wearing the headphones

For best performance, put on the headphones using the markings that identify the left (L) and right (R) earcups. Adjust the headband so it rests gently on top of your head and the earcup cushions rest comfortably and flush with your ears.

### Using the bass boost feature of audio devices

Many portable audio devices include a bass boost feature, which electronically alters the audio signal sent to the headphone jack. The TriPort® OE headphones deliver exceptional bass without the need for any artificial enhancement. Be sure to turn off any bass boost feature on the audio device when using the TriPort OE headphones.

### Cleaning the headphones

Should cleaning be necessary, simply wipe the outside surfaces with a damp cloth. Be sure the earcup ports are kept clear and that no moisture is allowed to get inside the earcup.

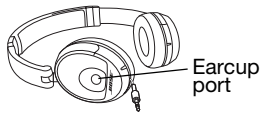

### Replacement parts and accessories

You can purchase accessories from your Bose® dealer, on the Internet ([www.bose.com](http://www.bose.com)), or by phone. See the inside back cover for contact information.

- Carrying case
- Headphone extension cord(s)
- Replacement Ear Cushion Kit

## Reattaching earcup cushions

If an earcup cushion becomes detached from the earcup:

1. Align the two holes on the back of the cushion with the two posts on the earcup.
2. Push the cushion onto the earcup.
3. Press in around the outside edge of the cushion to snap it in place.

Make sure the cushion is flush all the way around and that there are no gaps between the cushion and the earcup.

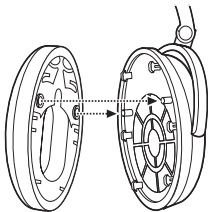

## Troubleshooting

If you experience any trouble using your headphones, try the following troubleshooting instructions. If you still need help, call for assistance. See the contact information on the inside back cover.

Problem	What to do
No audio	Make sure that the headphone plug is securely connected to the headphone jack (not the line out jack) of the audio device.
Intermittent audio	Make sure each cord connection is securely attached.
Excessive bass	Turn off any bass boost features on the audio source when using the TriPort® OE headphones.
Distorted bass	Make sure that the earcup ports are not blocked in any way. If they are dirty, gently wipe away any debris.

## SIKKERHEDSINFORMATION

---

### Læs venligst denne brugervejledning

Tag dig tid til at følge denne brugervejledning omhyggeligt. Det vil være en hjælp til at sætte dine nye hovedtelefoner op og bruge dem korrekt. Gem brugervejledningen til senere brug.

### ADVARSLER

- *Man kan få høreskader ved i lang tid at være udsat for høj musik. Undgå ekstreme lydstyrker ved brug af hovedtelefoner, specielt i lange perioder.*
- *Brug ikke hovedtelefonerne under kørsel eller i situationer, hvor manglende evne til at høre udfrakommende lyde kan udgøre en fare for dig selv eller andre.*
- *Lyde, du er vant til at opfatte som påmindelser eller advarsler, kan ændre karakter, når du bruger hovedtelefoner. Vær opmærksom på, at disse lyde kan være anderledes, så du kan genkende dem, når der er behov for det.*
- *Undgå at tabe eller sætte dig på hovedtelefonerne. Undgå at komme dem i vand.*

©2006 Bose Corporation. Ingen dele af denne publikation må gengives, ændres, distribueres eller på anden måde anvendes uden foregående skriftlig tilladelse. Alle de varemærker, der henvises til, tilhører Bose Corporation.



## BRUG AF HOVEDTELEFONERNE

### Introduktion

Tillykke med købet af Bose® TriPort® OE-hovedtelefonerne. TriPort OE-hovedtelefonerne kombinerer en behagelig pasform med den høje lyd kvalitet, man forventer af Bose. Når du skal transporteres, kan de nemt pakkes sammen, så de passer i en lille taske.

TriPort OE-hovedtelefonerne omfatter:

- Taske
- 45-tommers universal hovedtelefonledning
- 16-tommers hovedtelefonledning til brug med en MP3-afspiller, der ligger i skjortelommen

Du kan gøre ledningen længere ved at forbinde de to hovedtelefonledninger.

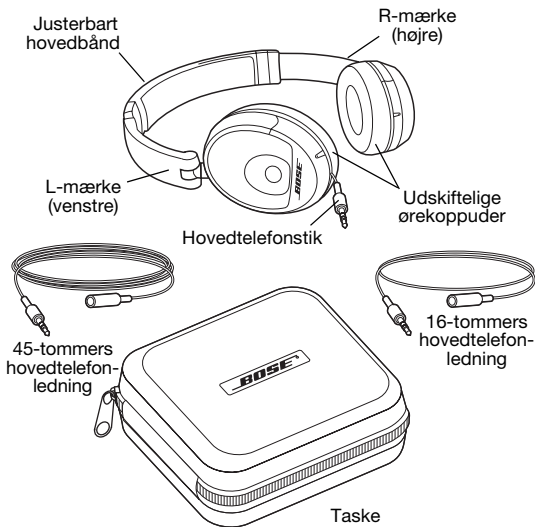

## BRUG AF HOVEDTELEFONERNE

## Sådan lægges hovedtelefonerne i tasken

- ① Drej ørekopperne, indtil puderne vender imod dig.



- ② Læg hovedtelefonerne ned foran dig.

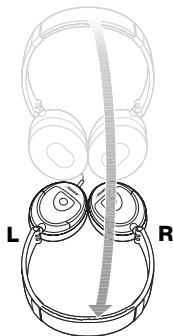

- ③ Drej ørekopperne ind i hovedbåndet, og læg hovedtelefonerne i tasken.

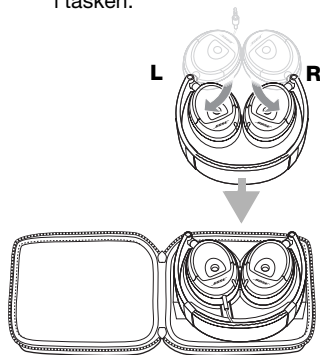

## Sådan tages hovedtelefonerne ud af tasken

- ① Løf hovedtelefonerne ud af tasken, og drej ørekopperne ud af hovedbåndet.
- ② Hold hovedtelefonerne med hovedbåndet opad.
- ③ Drej ørekopperne, indtil puderne vender ind mod hinanden.

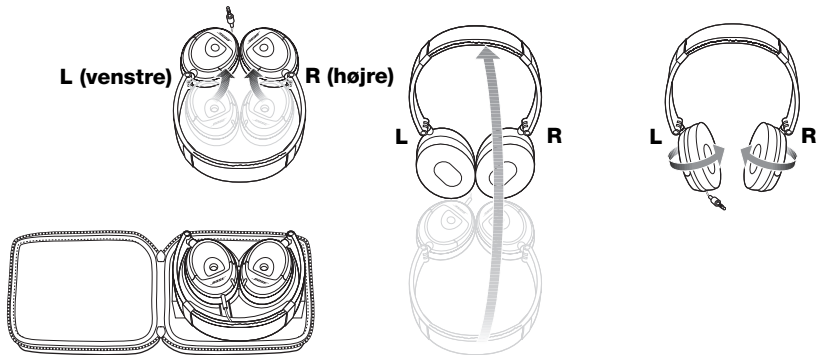

## BRUG AF HOVEDTELEFONERNE

### Anvendelse af hovedtelefonerne

Den bedste ydelse opnås ved at tage hovedtelefonerne på i overensstemmelse med de mærker, der identificerer venstre (L) og højre (R) ørekop. Juster hovedbåndet, så det hviler let oven på hovedet, og ørekoppuderne er behageligt placeret og flugter med ørene.

### Brug af “bass boost”-funktionen i lydenheder

Mange transportable lydenheder indeholder en “bass boost”-funktion, som elektronisk ændrer det lydssignal, der sendes til hovedtelefonstikket. TriPort® OE-hovedtelefonerne giver bassen fremragende uden behov for kunstig forbedring. Sørg for at slukke en eventuel “bass boost”-funktion på lydenheden, når du bruger TriPort OE-hovedtelefonerne.

### Rengøring af hovedtelefonerne

Hvis rengøring skulle være nødvendig, skal de udvendige overflader tørres af med en fugtig klud. Sørg for at holde ørekoppernes åbninger rene, og at der ikke trænger fugt ind i øreskålen.



Ørekopåbning

### Udskiftning af dele og tilbehør

Du kan købe tilbehør hos din Bose®-forhandler, på internettet ([www.bose.com](http://www.bose.com)) eller pr. telefon. Kontaktoplysninger findes indvendigt på bagsiden.

- Taske
- Forlængerledning(er) til hovedtelefoner
- Ekstra pudesæt

## Påsætning af puderne til ørekopperne

Hvis en ørekoppude går af ørekoppen:

1. Placer de to huller på bagsiden af puden ud for de to tapper på ørekoppen.
2. Skub puden fast på ørekoppen.
3. Tryk indad rundt om pudens udvendige kant, således at den kommer på plads.

Sørg for, at puden ligger til hele vejen rundt, og at der ikke er nogen mellemrum mellem puden og ørekoppen.

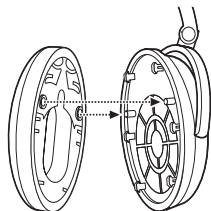

## Fejlfinding

Hvis du har problemer med at benytte dine hovedtelefoner, så kig på følgende vejledninger. Hvis du stadig har behov for hjælp, så ring for at få assistance. Se kontaktoplysningerne indvendigt på bagsiden.

Problem	Gør følgende
Ingen lyd	Check, at hovedtelefonstikket er sat helt i hovedtelefonstikket (ikke line-stikket) i lydenheden.
Lyden afbrydes	Kontroller, at alle ledningsforbindelser er sat rigtigt i.
For kraftig bas	Sluk en eventuel "bass boost"-funktion på lydenheden, når du bruger TriPort® OE-hovedtelefonerne.
Forvrænget bas	Sørg for, at åbningerne i ørekopperne ikke på nogen måde er blokerede. Hvis de er snavsede, skal de tørres forsigtigt af.

## SICHERHEITSHINWEISE

---

### **Lesen Sie diese Bedienungsanleitung aufmerksam durch.**

Beachten Sie alle Hinweise sorgfältig. Die Anleitung soll Sie beim Einrichten und richtigen Verwenden des Kopfhörers unterstützen. Bewahren Sie diese Bedienungsanleitung zum späteren Nachschlagen auf.

### **ACHTUNG**

- *Laute Musik kann zu Gehörschäden führen. Bitte vermeiden Sie extreme Lautstärken, insbesondere über längere Zeiträume, wenn Sie Kopfhörer benutzen.*
- *Benutzen Sie Kopfhörer nicht beim Betrieb von Kraftfahrzeugen oder in anderen Situationen, in denen die beeinträchtigte Wahrnehmung von Umgebungsgeräuschen eine Gefahr für Sie selbst oder andere darstellen könnte.*
- *Bekannte akustische Hinweis- und Warnsignale können anders klingen, wenn Sie Kopfhörer tragen. Machen Sie sich bewusst, inwieweit diese Signale in ihrem Klang abweichen, sodass Sie sie in den entsprechenden Situationen erkennen.*
- *Lassen Sie den Kopfhörer nicht fallen, setzen Sie sich nicht darauf, und schützen Sie ihn vor Nässe.*

©2006 Bose Corporation. Dieses Dokument darf ohne vorherige schriftliche Genehmigung weder ganz noch teilweise reproduziert, verändert, vertrieben oder in anderer Weise verwendet werden. Alle hier genannten Warenzeichen sind Eigentum der Bose Corporation.

## VERWENDEN DES KOPFHÖRERS

### Einführung

Vielen Dank, dass Sie sich für den Bose® TriPort® OE Kopfhörer entschieden haben! Der TriPort OE Kopfhörer verbindet hohen Tragekomfort mit der hochwertigen Audioqualität, die Sie von Bose gewohnt sind. Auf Reisen lässt er sich bequem in einer kleinen Tragetasche unterbringen.

Zum Lieferumfang des TriPort OE Kopfhörers gehört Folgendes:

- Tragetasche
- 115-cm-Kopfhörerkabel für den allgemeinen Gebrauch
- 40-cm-Kopfhörerkabel für die Verwendung mit einem MP3-Player in der Jackentasche

Wenn Sie ein längeres Kabel benötigen, können Sie die beiden Kopfhörerkabel verbinden.



**VERWENDEN DES KOPFHÖRERS****Kopfhörer in der Tragetasche verstauen**

- ① Drehen Sie die Hörmuscheln so, dass die Polster in Ihre Richtung zeigen.



- ② Legen Sie den Kopfhörer vor sich hin.

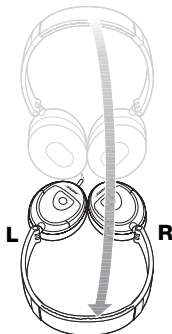

- ③ Drehen Sie die Hörmuscheln in den Kopfhörerbügel und legen Sie den Kopfhörer in die Tragetasche.

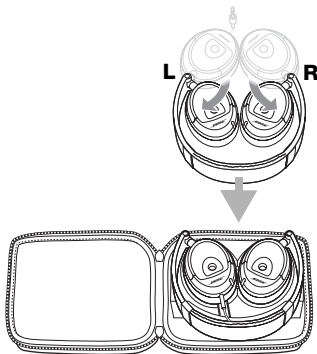



## Kopfhörer aus der Tragetasche nehmen

- ① Nehmen Sie den Kopfhörer aus der Tasche und drehen Sie die Hörmuscheln aus dem Kopfhörerbügel heraus.
- ② Halten Sie den Kopfhörer mit dem Kopfhörerbügel nach oben.
- ③ Drehen Sie die Hörmuscheln so, dass die Polster zueinander zeigen.

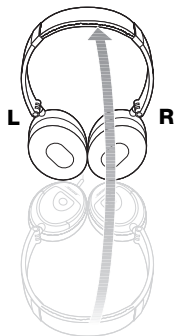
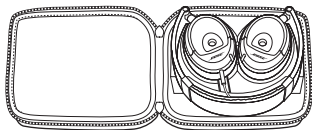
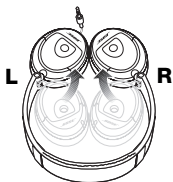

## VERWENDEN DES KOPFHÖRERS

### Kopfhörer aufsetzen

Achten Sie beim Aufsetzen der Kopfhörer auf die Markierungen zur Kennzeichnung der linken (L) und rechten (R) Hörmuschel, um den besten Hörerlebnis zu erzielen. Stellen Sie den Kopfhörerbügel so ein, dass der Kopfhörer bequem auf dem Kopf aufsitzt und die Hörmuscheln angenehm an den Ohren anliegen.

### Bass Boost-Funktion von Audiogeräten verwenden

Viele tragbare Audiogeräte verfügen über eine Bass Boost-Funktion, durch welche das an die Kopfhörerbuchse geleitete Audiosignal elektronisch verändert wird. Da der TriPort® OE Kopfhörer für ausgezeichneten Bass sorgt, ist eine künstliche Klangverbesserung jedoch nicht erforderlich. Schalten Sie daher ggf. die Bass Boost-Funktion Ihres Geräts aus, wenn Sie den TriPort OE Kopfhörer verwenden.

### Kopfhörer reinigen

Sollte eine Reinigung erforderlich sein, wischen Sie einfach die Außenseite des Kopfhörers mit einem angefeuchteten Tuch ab. Achten Sie darauf, dass die Hörmuschelöffnungen frei bleiben und dass keine Feuchtigkeit ins Innere der Hörmuscheln gelangt.



Hörmuschelöffnung

### Ersatzteile und Zubehör

Zubehör erhalten Sie bei Ihrem Bose®-Vertragshändler, im Internet ([www.bose.com](http://www.bose.com)) oder durch eine telefonische Bestellung. Kontaktinformationen finden Sie innen auf der hinteren Umschlagseite.

- Tragetasche
- Kopfhörerverlängerungskabel
- Hörmuschelpolster (Austauschsatz)

## Hörmuschelpolster anbringen

Falls sich ein Hörmuschelpolster von der Hörmuschel löst:

1. Richten Sie die beiden Löcher auf der Rückseite des Polsters an den beiden entsprechenden Halterungen aus.
2. Drücken Sie das Polster auf die Hörmuschel.
3. Drücken Sie am äußeren Rand des Polsters, bis es einrastet.

Überprüfen Sie, ob das Polster ringsum mit der Hörmuschel abschließt und es keine Lücken dazwischen gibt.

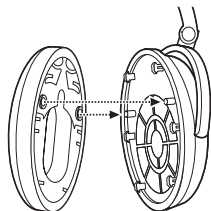

## Fehlersuche

Probieren Sie die folgenden Lösungsvorschläge aus, wenn bei der Verwendung des Kopfhörers Probleme auftreten. Wenn Sie weitere Unterstützung benötigen, rufen Sie bitte den Kundendienst an. Kontaktinformationen finden Sie innen auf der hinteren Umschlagseite.

Problem	Lösung
Kein Ton	Überprüfen Sie, ob der Kopfhöreranschluss fest mit der Kopfhörerbuchse (nicht der Line-Out-Buchse) des Audiogeräts verbunden ist.
Unterbrochener Ton	Überprüfen Sie alle Kabelverbindungen.
Zuviel Bass	Schalten Sie die Bass-Boost-Funktion Ihres Geräts aus, wenn Sie den TriPort® OE Kopfhörer verwenden.
Verzerrter Bass	Überprüfen Sie, ob die Hörmuscheleingänge verstopft sind. Entfernen Sie vorsichtig eventuelle Verschmutzungen.

## INFORMACIÓN DE SEGURIDAD

---

### Lea esta guía del usuario.

Dedique el tiempo que sea necesario para seguir atentamente las instrucciones de esta guía del usuario, que le ayudará a instalar y utilizar correctamente sus nuevos auriculares Bose. Guarde la guía para utilizarla como material de referencia en el futuro.

### PRECAUCIONES

- *La exposición prolongada a música a gran volumen puede causar lesiones auditivas. Evite utilizar los auriculares con volúmenes extremos, en especial durante largos períodos de tiempo.*
- *No utilice los auriculares cuando conduzca un vehículo de motor o en cualquier otro lugar en el que la imposibilidad de oír los sonidos externos pueda suponer un peligro para usted o para otras personas.*
- *Los sonidos que usted interpreta como avisos o advertencias pueden presentar un carácter distinto del habitual al utilizar los auriculares. Tenga en cuenta estas variaciones en el sonido para que pueda reconocerlas cuando sea preciso.*
- *No deje caer los auriculares, no se sienta sobre ellos ni los sumerja en agua.*

©2006 Bose Corporation. Ninguna parte de este trabajo se podrá reproducir, modificar, distribuir o usar de ninguna otra manera sin el permiso previo y por escrito. Todas las marcas comerciales mencionadas en este documento son propiedad de Bose Corporation.

## USO DE LOS AURICULARES

### Introducción

Gracias por adquirir los auriculares TriPort® OE de Bose®. Los auriculares TriPort OE combinan un ajuste cómodo con el rendimiento de audio de alta calidad que caracteriza a Bose. Pueden plegarse cómodamente en los desplazamientos para llevarlos en una pequeña funda de transporte.

Los auriculares TriPort OE incluyen:

- Funda de transporte
- Cable de auriculares de uso general de 45 pulgadas
- Cable de auriculares de 16 pulgadas para escuchar un reproductor MP3 ubicado en el bolsillo de la camisa

Si desea una longitud mayor, puede unir los dos cables de auriculares.

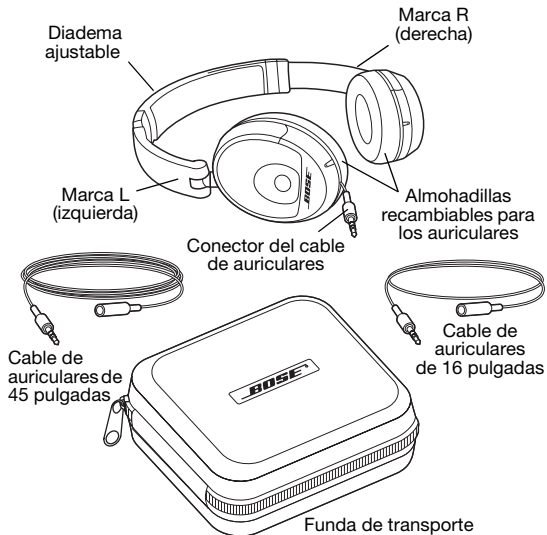

## USO DE LOS AURICULARES

## Colocación de los auriculares en la funda

- ① Gire los auriculares hasta que las almohadillas queden mirando hacia usted.



- ② Dé la vuelta a los auriculares.

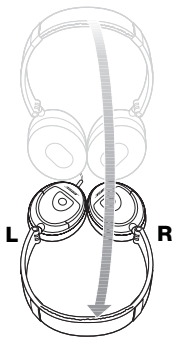

- ③ Gire los auriculares hacia el interior de la diadema e introdúzcalos en la funda.

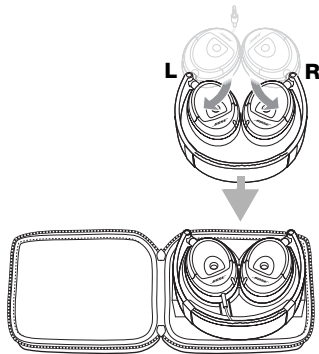

## Extracción de los auriculares de la funda

- ① Extraiga los auriculares de la funda y gire los auriculares hacia el exterior de la diadema.

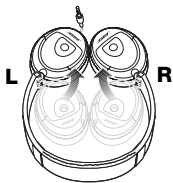

- ② Sujete los auriculares con la diadema hacia arriba.

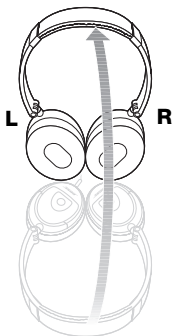

- ③ Gire los auriculares hasta que las almohadillas queden una enfrente de la otra.

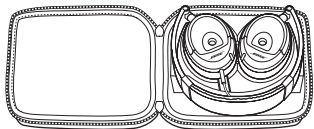

## USO DE LOS AURICULARES

### Cómo ponerse los auriculares

Para obtener un rendimiento óptimo, colóquese los auriculares empleando las marcas que identifican el auricular izquierdo (L) y el derecho (R). Ajuste la diadema de modo que repose ligeramente sobre la cabeza y las almohadillas de los auriculares se ajusten con comodidad a la altura de los oídos.

### Uso de la función de refuerzo de graves de los dispositivos de audio

Muchos dispositivos de audio portátiles incluyen una función de refuerzo de graves que altera electrónicamente la señal de audio enviada a la toma de los auriculares. Los auriculares TriPort® OE ofrecen unos graves excepcionales sin necesidad de mejoras artificiales. Asegúrese de desactivar la función de refuerzo de graves del dispositivo de audio cuando utilice los auriculares TriPort OE.

### Cómo limpiar los auriculares

Si es necesario limpiar los auriculares, frote simplemente las superficies exteriores con un paño húmedo. Asegúrese de que los puertos de los auriculares no están obstruidos y de que no penetra humedad en ellos.



### Piezas de recambio y accesorios

Puede adquirir accesorios a través de su distribuidor Bose®, en Internet ([www.bose.com](http://www.bose.com)) o por teléfono. En el interior de la cubierta posterior encontrará la información de contacto.

- Funda de transporte
- Cable o cables alargadores para auriculares
- Kit de las almohadillas de repuesto para auriculares



## Cómo volver a colocar las almohadillas de los auriculares

Si se separa la almohadilla del auricular:

1. Alinee los dos agujeros de la parte posterior de la almohadilla con los dos salientes del auricular.
2. Presione la almohadilla sobre el auricular.
3. Presione alrededor del borde exterior de la almohadilla para ajustarlo.

Compruebe que la almohadilla está perfectamente alineada y que no quedan huecos entre la almohadilla y el auricular.

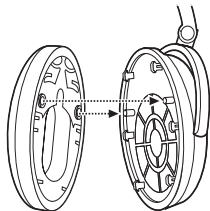

## Resolución de problemas

Si experimenta algún problema con los auriculares, siga estas instrucciones para solucionarlo. Si sigue necesitando ayuda, solicite asistencia técnica. Consulte los datos de contacto que figuran en el interior de la cubierta posterior.

Problema	Acción recomendada
No hay sonido	Asegúrese de que la clavija de los auriculares está correctamente conectada a la toma de auriculares (no a la salida de línea) del dispositivo de audio.
Sonido intermitente	Compruebe que el cable de conexión está correctamente conectado.
Graves excesivos	Desactive las funciones de refuerzo de graves del dispositivo de origen del audio cuando utilice los auriculares TriPort® OE.
Graves distorsionados	Asegúrese de que los puertos de los auriculares no están bloqueados de ninguna forma. Si están sucios, límpielos con suavidad.

## INFORMATIONS RELATIVES À LA SÉCURITÉ

---

### **Veillez lire cette notice d'utilisation**

Prenez le temps de lire attentivement les instructions de cette notice d'utilisation. Elles vous aideront à configurer et utiliser votre nouveau casque audio. Conservez cette notice d'utilisation pour référence ultérieure.

### **ATTENTION**

- *L'écoute prolongée de musique à un volume élevé peut causer des troubles auditifs. Évitez un volume sonore trop élevé lorsque vous utilisez un casque, spécialement durant de longues périodes.*
- *N'utilisez pas de casque lorsque vous conduisez un véhicule automobile ou dans des circonstances où l'incapacité d'entendre les bruits extérieurs pourraient constituer un danger pour vous-même ou autrui.*
- *Les bruits qui vous servent d'alerte ou de rappel peuvent vous sembler altérés lorsque vous portez votre casque. Apprenez comment ces sons peuvent varier de manière à pouvoir les reconnaître au besoin.*
- *Ne laissez pas tomber votre casque, ne vous asseyez pas dessus et ne le faites pas tomber dans l'eau.*

©2006 Bose Corporation. Toute reproduction, modification, distribution ou autre utilisation, même partielle, de ce document est interdite sans autorisation écrite préalable. Toutes les marques déposées auxquelles le présent document fait référence sont la propriété de Bose Corporation.

## UTILISATION DU CASQUE

### Introduction

Nous vous remercions d'avoir acheté le casque Bose® TriPort® OE. Le casque TriPort OE combine un port confortable à la grande qualité sonore qui caractérise les produits Bose. Pour les voyages, il se plie et se range dans un mince étui de transport.

Votre casque TriPort OE est accompagné des accessoires suivants :

- Étui de transport
- Câble casque d'usage général, de 115 cm
- Câble de 40 cm, pour utilisation avec un lecteur MP3 dans une poche de chemise

Pour disposer de plus de longueur, vous pouvez connecter ensemble ces deux câbles.

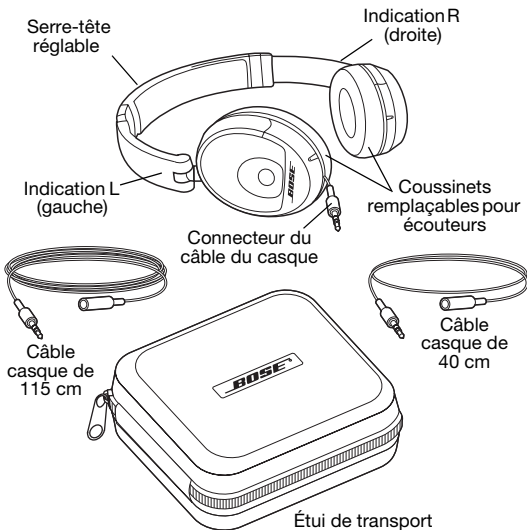

## UTILISATION DU CASQUE

## Rangement du casque dans son étui

- ① Faites pivoter les écouteurs pour amener les coussinets face à vous.
- ② Posez le casque à plat devant vous.
- ③ Faites pivoter les écouteurs dans le serre-tête et placez le casque dans l'étui.

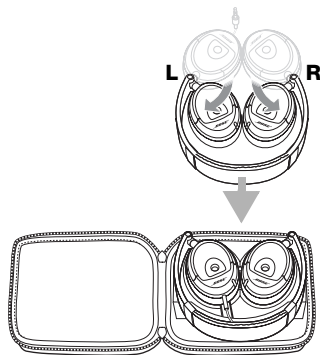
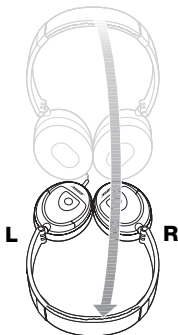

## Sortie du casque de son étui

- 1 Soulevez le casque hors de son étui et faites pivoter les écouteurs hors du serre-tête.
- 2 Tenez le casque serre-tête vers le haut.
- 3 Faites pivoter les écouteurs pour amener les coussinets face à face.

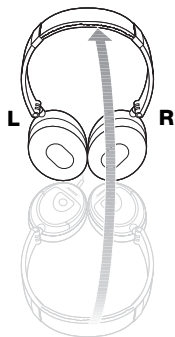
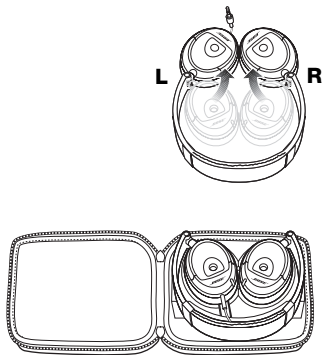

## UTILISATION DU CASQUE

### Comment porter le casque

Mettez le casque en vous aidant des lettres qui différencient l'écouteur de gauche (L) de celui de droite (R). Ajustez le serre-tête sur le sommet de votre tête sans forcer pour que les écouteurs s'adaptent bien sur vos oreilles.

### Utilisation de la fonction d'intensification des basses du lecteur audio

De nombreux appareils audio portables comportent une fonction d'intensification des basses qui modifie électroniquement le signal audio transmis à la prise casque. Le casque TriPort® OE produit des basses exceptionnelles sans aucune augmentation artificielle. Il est conseillé de désactiver la fonction d'intensification des basses du lecteur audio lorsque vous utilisez le casque TriPort OE.

### Nettoyage du casque

En cas de besoin, essuyez simplement les surfaces extérieures avec un chiffon humide. Veillez à ce que les ouvertures des écouteurs restent bien dégagées et à ce qu'aucune humidité ne pénètre dans les écouteurs.

### Pièces de rechange et accessoires

Vous pouvez acheter des accessoires auprès de votre revendeur Bose®, sur l'Internet ([www.bose.com](http://www.bose.com)) ou par téléphone. Consultez la liste d'adresses située sur la couverture intérieure.

- Étui de transport
- Cordon(s) d'extension
- Kit de coussinets d'écouteurs de rechange



Ouverture des écouteurs

## Comment ré-attacher les coussinets des écouteurs

Si un coussinet se détache de son écouteur :

1. Alignez les deux orifices (à l'arrière du coussinet) avec les deux picots de l'écouteur.
2. Poussez le coussinet sur l'écouteur.
3. Pressez sur tout le pourtour du coussinet pour le bloquer en place.

Vérifiez que le coussinet est bien aligné sur tout le pourtour, et qu'il n'existe pas d'espace entre le coussinet et l'écouteur.

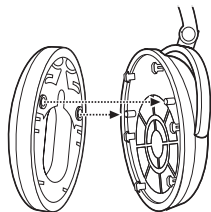

## Dépannage

En cas de problème lors de l'utilisation de votre casque, consultez les instructions ci-dessous. Si vous avez encore besoin d'aide, contactez l'assistance technique. Consultez la liste d'adresses située sur la couverture intérieure.

Problème	Mesure corrective
Pas de son	Assurez-vous que la fiche du casque est bien connectée à la prise écouteur (et non pas à la sortie ligne) de l'appareil.
Son intermittent	Vérifiez que chaque connexion est correctement établie.
Basses excessives	Veillez à désactiver les fonctions d'intensification des basses du lecteur audio lorsque vous utilisez le casque TriPort® OE.
Basses déformées	Vérifiez que les ouvertures des écouteurs ne sont pas obstruées. Si elles sont sales, nettoyez-les avec soin.

## INFORMAZIONI SULLA SICUREZZA

---

### **Leggere il presente manuale di istruzioni**

Seguire scrupolosamente le istruzioni riportate in questo manuale per installare e utilizzare correttamente queste nuove cuffie. Conservare questo manuale come riferimento per il futuro.

### **ATTENZIONE**

- *L'esposizione prolungata a un livello sonoro elevato può causare danni all'udito. È sconsigliabile tenere troppo alto il volume quando si usano le cuffie, soprattutto per un ascolto prolungato.*
- *Non utilizzare le cuffie guidando un veicolo o in tutti i casi in cui l'impossibilità di udire rumori esterni possa comportare un rischio per se stessi o per gli altri.*
- *I suoni che servono a ricordare specifici eventi o a destare l'attenzione possono non essere riconoscibili quando si utilizzano le cuffie. Bisogna comprendere come questi suoni possono cambiare in modo da poterli riconoscere in caso di necessità.*
- *Non far cadere a terra le cuffie, non sedersi sopra di esse e non immergerle nell'acqua.*

© 2006 Bose Corporation. Nessuna parte di questo documento può essere riprodotta, modificata, distribuita o usata in altro modo senza previa autorizzazione scritta. Tutti i marchi citati nel presente documento sono di proprietà di Bose Corporation.



## USO DELLE CUFFIE

### Introduzione

Grazie per aver acquistato le cuffie Bose® TriPort® OE. Le cuffie TriPort OE sono estremamente comode da indossare e forniscono prestazioni audio di alta qualità, tipiche dei prodotti Bose. Mentre si è in viaggio, si possono comodamente ripiegare e riporre in una piccola custodia.

Le cuffie TriPort OE includono:

- Custodia
- Cavo cuffie da 1,15 m per uso universale
- Cavo cuffie da 40 cm per l'ascolto di un lettore MP3 collocato nella tasca della camicia

Se si necessita di un cavo più lungo, è possibile unire i due cavi delle cuffie.

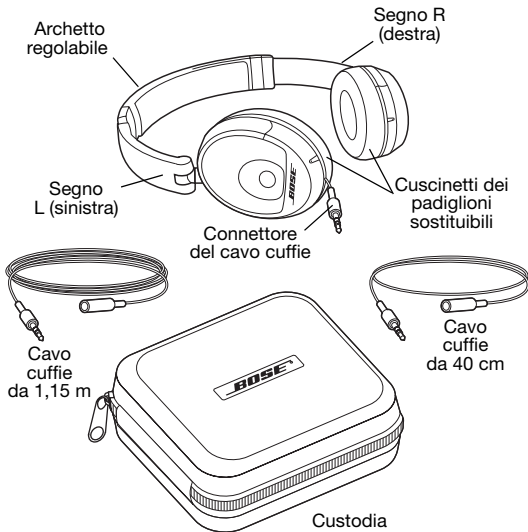

## USO DELLE CUFFIE

## Come riporre le cuffie nella custodia

- ① Ruotare i padiglioni finché non si hanno di fronte i cuscinetti.



- ② Adagiare le cuffie davanti a sè.

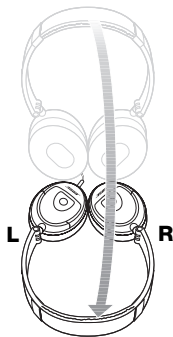

- ③ Piegare i padiglioni verso l'interno dell'archetto e posizionare le cuffie nella custodia.

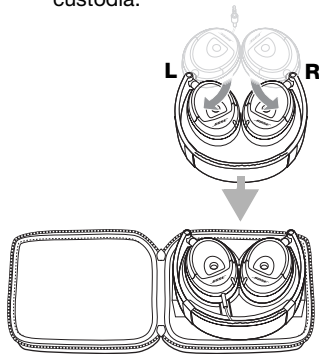

## Come estrarre le cuffie dalla custodia

- ① Estrarre le cuffie dalla custodia e piegare i padiglioni verso l'esterno dell'archetto.

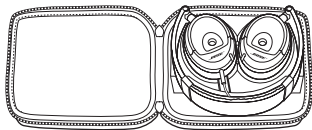
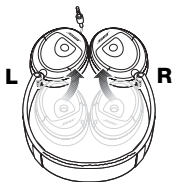

- ② Tenere le cuffie con l'archetto verso l'alto.

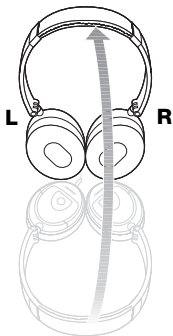

- ③ Ruotare i padiglioni finché non sono l'uno di fronte all'altro.



## USO DELLE CUFFIE

### Come indossare le cuffie

Per ottenere prestazioni ottimali, indossare le cuffie tenendo conto dei simboli che identificano il canale sinistro (L) e destro (R). Regolare l'archetto in modo che appoggi delicatamente sulla sommità della testa e regolare i cuscinetti dei padiglioni auricolari in modo che si adattino comodamente alle orecchie.

### Uso della funzione di rinforzo dei bassi dei dispositivi audio

Molti dispositivi audio portatili esaltano i bassi alterando elettronicamente il segnale audio inviato alla presa delle cuffie. Le cuffie TriPort® OE forniscono bassi eccezionali senza bisogno di rinforzare artificialmente tali frequenze. Assicurarsi di disattivare la funzione di rinforzo dei bassi del dispositivo audio prima di usare le cuffie TriPort OE.

### Pulizia delle cuffie

Nel caso tale operazione fosse necessaria, strofinare semplicemente le superfici esterne con uno straccio umido. Assicurarsi che le aperture poste sui padiglioni auricolari siano sgombrare, evitando inoltre che vi penetri dell'acqua.



Apertura del padiglione

### Parti di ricambio e accessori

Gli accessori possono essere acquistati dal proprio rivenditore Bose®, su Internet ([www.bose.com](http://www.bose.com)) o mediante un ordine telefonico. Per le informazioni di contatto, consultare l'interno della copertina posteriore.

- Custodia
- Prolunga per le cuffie
- Kit di ricambio per i cuscinetti dei padiglioni auricolari

## Come riattaccare i cuscinetti dei padiglioni auricolari

Se un cuscinetto si stacca dal padiglione auricolare:

1. Allineare i due fori sul retro del cuscinetto alle due punte sporgenti dal padiglione.
2. Spingere il cuscinetto verso il padiglione.
3. Premere sul bordo esterno del cuscinetto per inserirlo correttamente.

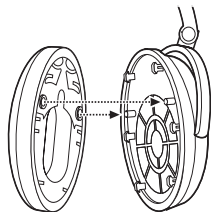

Verificare che il cuscinetto combaci esattamente con il padiglione lungo tutto il bordo e che non vi siano spazi vuoti tra l'uno e l'altro.

## Risoluzione dei problemi

In caso di problemi durante l'uso delle cuffie, provare ad adottare le soluzioni indicate in questa sezione. Se i problemi persistono, chiamare l'assistenza tecnica. Per le informazioni di contatto, consultare la terza pagina di copertina.

Problema	Soluzione
Assenza di segnale audio	Assicurarsi che il connettore delle cuffie sia saldamente collegato all'apposita presa (non alla presa d'uscita linea) del dispositivo audio.
Audio intermittente	Verificare che tutti i connettori dei cavi siano collegati saldamente.
Bassi eccessivi	Disattivare l'eventuale funzione di rinforzo dei bassi del dispositivo audio prima di usare le cuffie TriPort® OE.
Bassi distorti	Assicurarsi che le aperture poste sui padiglioni auricolari siano completamente libere. Se sono sporche, rimuovere delicatamente tutti i detriti.

## VEILIGHEIDSINFORMATIE

---

### Lees deze gebruikershandleiding

Neem de tijd om de instructies in deze gebruikershandleiding zorgvuldig door te nemen. Door de handleiding te lezen kunt u uw nieuwe hoofdtelefoon beter instellen en gebruiken. Bewaar uw gebruikershandleiding voor toekomstig gebruik.

### WAARSCHUWINGEN

- *Langdurige blootstelling aan luide muziek kan schade aan het gehoor veroorzaken. Vermijd extreme geluidssterkte wanneer u een hoofdtelefoon gebruikt, vooral voor langere perioden.*
- *Gebruik geen hoofdtelefoon bij het besturen van een motorvoertuig of overal waar het onvermogen om buitengeluiden te horen een gevaar voor u of anderen kan opleveren.*
- *Geluiden waarop u vertrouwt als herinneringen of waarschuwingen kunnen onbekend klinken als u een hoofdtelefoon draagt. Wees u bewust van hoe deze geluiden kunnen variëren wat aard betreft zodat u ze kunt herkennen indien noodzakelijk.*
- *Laat de hoofdtelefoon niet vallen, ga er niet op zitten en dompel hem niet onder in water.*

©2006 Bose Corporation. Niets in deze uitgave mag worden verveelvoudigd, veranderd, openbaar gemaakt of op enige andere wijze gebruikt, zonder voorafgaande schriftelijke toestemming. Alle handelsmerken waarnaar in deze publicatie wordt verwezen zijn eigendom van Bose Corporation.

## DE HOOFDTELEFOON GEBRUIKEN

### Inleiding

Hartelijk dank voor uw aankoop van de Bose® TriPort® OE-hoofdtelefoon. De TriPort OE-hoofdtelefoon combineert comfort met de hoogwaardige audioprestaties die u van Bose mag verwachten. Voor gebruik onderweg is de hoofdtelefoon gemakkelijk in elkaar te vouwen zodat deze in een kleine etui past.

Bij de TriPort EO-hoofdtelefoon horen:

- Etui
- Standaard-hoofdtelefoonsnoer van 110 cm
- Hoofdtelefoonsnoer van 40 cm zodat u kunt luisteren naar een MP3-speler in uw borstzak

Als u een langer hoofdtelefoonsnoer wilt, kunt u de twee hoofdtelefoonsnoeren op elkaar aansluiten.

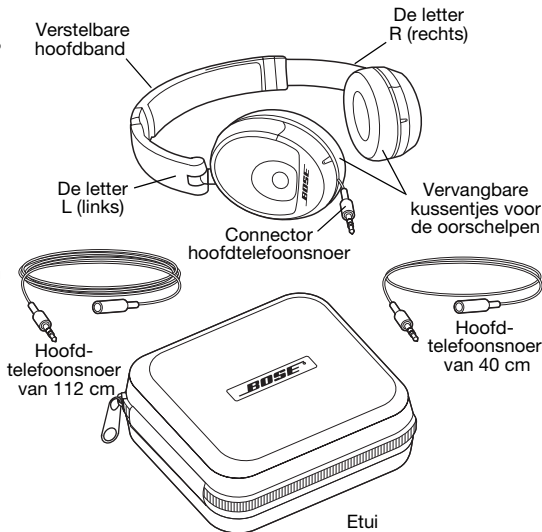

## DE HOOFDTELEFOON GEBRUIKEN

## De hoofdtelefoon in de etui opbergen

- 1 Draai de kussentjes van de oorschelpen naar u toe.
- 2 Leg de hoofdtelefoon voor u neer.
- 3 Klap de oorschelpen in, naar de hoofdband toe, en berg de hoofdtelefoon op in de etui.

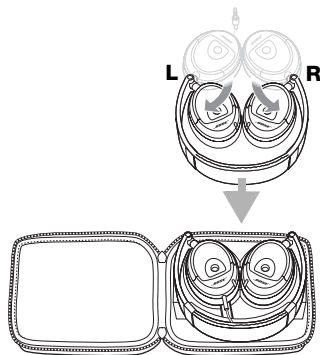
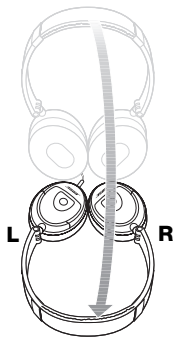



## De hoofdtelefoon uit de etui nemen

- ① Neem de hoofdtelefoon uit de etui en klap de oorschelpen uit, van de hoofdband af.

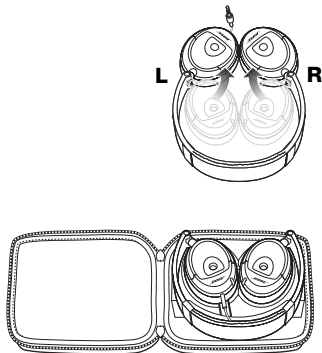

- ② Houd de hoofdtelefoon met de hoofdband omhoog.

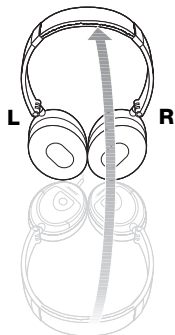

- ③ Draai de oorschelpen zodanig dat de kussentjes naar elkaar toe staan.



## DE HOOFDTELEFOON GEBRUIKEN

### De hoofdtelefoon opzetten

Voor de beste geluidswaardering, moet u letten op de markeringen die de linker (L) en rechter (R) oorschelpen aangeven wanneer u de hoofdtelefoon op zet. Stel de hoofdband zodanig bij dat deze op uw hoofd rust en de kussentjes van de oorschelpen comfortabel over uw oren passen.

### De bass boost-functie van audioapparatuur gebruiken

Veel draagbare audio-apparaten bevatten een functie voor bass boost, waarbij het audiosignaal dat naar de hoofdtelefoonaansluiting wordt gezonden elektronisch wordt veranderd. De TriPort® OE-hoofdtelefoon levert uitzonderlijke lage tonen zonder dat er kunstmatige verbetering nodig is. Zorg dat u de bass boost-functie op het audio-apparaat uitzet wanneer u de TriPort OE-hoofdtelefoon gebruikt.

### De hoofdtelefoon schoonmaken

Als het nodig is om de hoofdtelefoon schoon te maken, veegt u de buitenkant af met een vochtige doek. Zorg dat de poorten van de oorschelpen open blijven en dat er geen vocht in de oorschelpen terechtkomt.



### Vervangen van de onderdelen en accessoires

U kunt accessoires kopen bij uw Bose®-dealer, via internet ([www.bose.com](http://www.bose.com)) of per telefoon. Zie de binnenkant van de achterkast voor contactgegevens.

- Etui
- Hoofdtelefoonverlengsnoer(en)
- Vervangende kussentjes voor de oorschelpen

## DE HOOFDTELEFOON GEBRUIKEN

**De kussentjes van de oorschelpen opnieuw bevestigen**

Als een kussentje loskomt van de oorschelp, gaat u als volgt te werk:

1. Zorg dat de twee gaten op de achterzijde van het kussentje gelijk liggen met de twee pinnetjes op de oorschelp.
2. Druk het kussentje op de oorschelp.
3. Druk de rand van het kussentje aan totdat deze vastklikt.

Zorg dat het kussentje rondom goed aansluit en dat er nergens ruimte tussen het kussentje en de oorschelp zit.

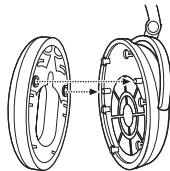
**Problemen oplossen**

Als u problemen hebt met uw hoofdtelefoon, kunt u de volgende instructies volgen om het probleem te verhelpen. Als u daarna nog hulp nodig hebt, kunt u voor ondersteuning telefonisch contact met ons opnemen. Zie de binnenkant van de achteromslag van deze handleiding voor contactgegevens.

<b>Probleem</b>	<b>Wat te doen</b>
Geen geluid	Zorg dat het contact van de hoofdtelefoon juist is aangesloten op de aansluiting voor de hoofdtelefoon (niet het contact "line out") van het audio-apparaat.
Geluid valt soms weg	Zorg ervoor dat het snoer van de hoofdtelefoon goed is aangesloten.
Te veel lage tonen	Zet de bass boost-functie op de audiobron uit wanneer u de TriPort® OE-headset gebruikt.
Vervormde lage tonen	Zorg dat de poorten van de oorschelpen niet geblokkeerd zijn. Als ze vuil zijn, veegt u ze zorgvuldig af.

## SÄKERHETSINFORMATION

---

### Läs den här användarhandboken

Följ anvisningarna i användarhandboken noga. Med hjälp av dem lär du dig att installera och använda dina nya hörlurar. Spara användarhandboken för framtida referens.

### FÖRSIKTIGHETSANVISNINGAR

- *Långvarig exponering för hög musik kan ge hörselskador. Vi avråder från att använda en extremt hög volym i hörlurar, särskilt under långa perioder.*
- *Använd inte hörlurarna medan du kör ett motorfordon eller i något annat fall där det kan vara farligt för dig eller andra om du inte hör ljud från omgivningen.*
- *Ljud som du vant dig vid att ta som påminnelser eller varningssignaler kan låta annorlunda när du använder hörlurarna. Var uppmärksam på hur dessa ljud kan ha förändrats så att du känner igen dem när det behövs.*
- *Var försiktig så att du inte tappar eller sätter dig på hörlurarna, och låt dem inte sänkas ned i vatten.*

©2006 Bose Corporation. Ingen del av denna publikation får återges, modifieras, distribueras eller användas på något annat sätt utan föregående skriftlig tillåtelse. Alla varumärken som hänvisas till tillhör Bose Corporation.

## ANVÄNDA HÖRLURARNA

### Inledning

Tack för att du har köpt ett par Bose® TriPort® OE-hörlurar. TriPort OE-hörlurarna kombinerar en bekväm passform med den höga ljudkvalitet du kan förvänta dig från Bose. Vid resor kan de fällas ihop och förvaras i ett litet fodral.

Till dina TriPort OE-hörlurar medföljer:

- Fodral
- 45-tums hörlurssladd
- 16 tums hörlurssladd för att lyssna på en MP3-spelare som du har i skjortficka

Om du behöver en extra lång sladd kan du koppla ihop de två hörlurssladdarna.

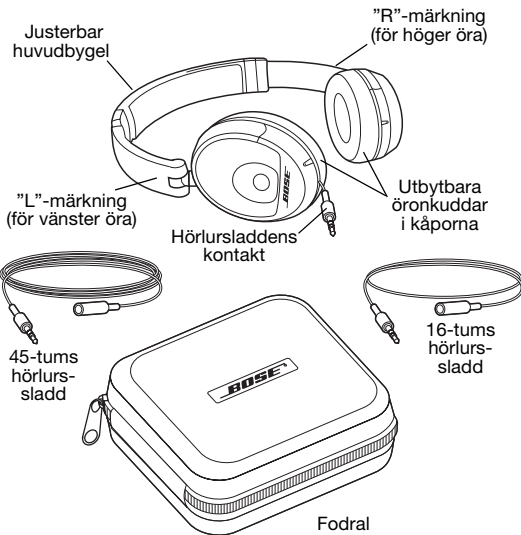

## ANVÄNDA HÖRLURARNA

## Placera hörlurarna i fodralet

- ① Vrid kåporna tills öronkuddarna är vända mot dig.



- ② Lägg ner hörlurarna framför dig.

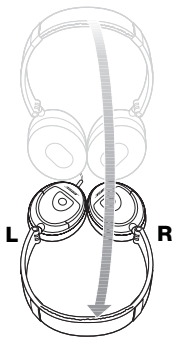

- ③ Vrid kåporna in i huvudbygeln och placera hörlurarna i fodralet.

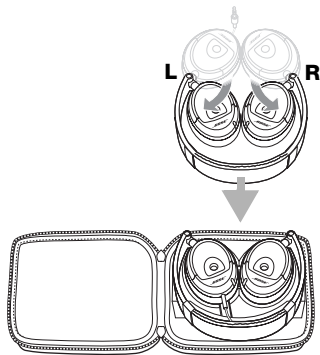

## ANVÄNDA HÖRLURARNA

## Ta ut hörlurarna ur fodralet

- ① Lyft hörlurarna ur fodralet och vrid kåporna ur huvudbygeln.

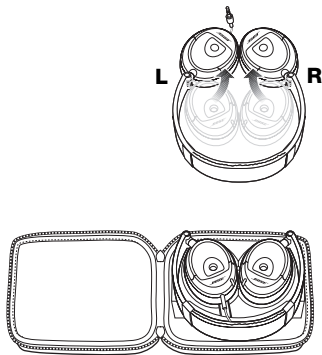

- ② Håll hörlurarna med huvudbygeln uppåt.

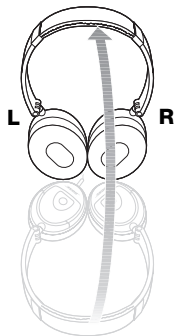

- ③ Vrid kåporna tills öronkuddarna är vända mot varandra.



## ANVÄNDA HÖRLURARNA

### Ta på dig hörlurarna

Du får bäst ljud om du tar hänsyn till L- och R-märkningen när du tar på dig hörlurarna. De markerar vad som är vänster respektive höger kåpa. Justera huvudbygeln så att den sitter bekvämt runt huvudet och kåpornas kuddar sitter bra över öronen.

### Använda basförstärkning på ljudenheter

Många bärbara ljudenheter har en basförstärkningsfunktion. Denna funktion ändrar elektroniskt ljudsignalen som skickas till hörlursuttaget. TriPort® OE-hörlurarna ger utomordentligt basljud utan något behov av artificiella förstärkningar. Stäng alltid av basförstärkningen på ljudenheten när du använder TriPort OE-hörlurar.

### Rengöra hörlurarna

Om hörlurarna behöver rengöras, torkar du bara helt enkelt av utsidan med en fuktig trasa. Kontrollera att kåpornas öppningar inte är tilltäppta och att fukt inte kommer in i kåporna.

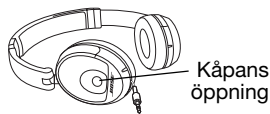

### Utbytesdelar och tillbehör

Tillbehör kan beställas från Bose®-återförsäljare, på Internet ([www.bose.com](http://www.bose.com)) eller via telefon. Se kontaktinformationen på insidan av det bakre omslaget.

- Fodral
- Förlängningssladd(ar)
- Sats med utbyteskudrar till kåporna



## ANVÄNDA HÖRLURARNA

**Sätta fast kuddarna på kåporna**

Om en kudde lossnar från en kåpa ska du göra följande:

1. Rikta in de två hålen på kuddens baksida efter de två tapparna på kåpan.
2. Tryck fast kudden på kåpan.
3. Tryck längs kåpans kant tills den snäpper fast i rätt läge.

Se till så att kudden ligger emot kåpan överallt, och att det inte finns något mellanrum mellan kudden och kåpan.

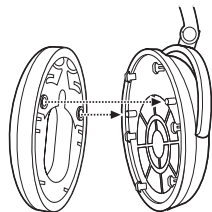
**Felsökning**

Prova med följande felsökningsanvisningar om du får problem med att använda hörlurarna. Om det inte hjälper är du välkommen att ringa vår support.

Se kontaktinformationen på insidan av det bakre omslaget.

Problem	Åtgärd
Inget ljud	Kontrollera att hörlurskontakten är ordentligt ansluten till hörlursuttaget (inte line out-uttaget) på ljudenheten.
Ljudet kommer och går	Kontrollera sladdanslutningarna.
För kraftig bas	Stäng alltid av basförstärkningsfunktionen på ljudenheten när du använder TriPort® OE-hörlurar.
Fövrängd bas	Se till så att kåpornas öppningar inte blockeras på något sätt. Om de är smutsiga torkar du försiktigt bort eventuellt skräp.

## 安全上のご注意

### このオーナーズガイドは必ずお読みください。

オーナーズガイドの指示に注意して、慎重に従ってください。お買い上げいただいたヘッドホンを正しくセットアップし、使用できます。このオーナーズガイドは、将来必要なときのために保管しておいてください。

### 注意

- 大きな音量で長時間続けて聞くと、聴力に悪い影響を与えることがあります。ヘッドホンを長時間使用する場合は、過度な音量を避けるようにしてください。
- 車の運転中や、外の音が聞こえないことによって、自身や他の人に危険が生じる可能性がある場合は、ヘッドホンを使用しないでください。
- ヘッドホンの使用中には、アラームや警告を知らせる音が通常とは違って聞こえることがあります。この音の変化に注意して、必要なときに音を聞いて認識できるようにしてください。
- ヘッドホンを落としたり、上に座ったり、水につけたりしないでください。

2006 Bose Corporation. 本書のいかなる部分も、書面による事前の許可のない複製、変更、配布、その他の使用は許可されません。本書に記されているすべての商標は Bose Corporation が所有するものです。

## ヘッドホンの使用

### はじめに

Bose® 製 TriPort® OE ヘッドホンのお買い上げありがとうございます。TriPort OE ヘッドホンでは、Bose の名にふさわしい快適な装着感と高品質のオーディオパフォーマンスをお楽しみいただけます。持ち運び時には折りたたんで小さなキャリングケースに入れられます。

TriPort OE ヘッドホンには次の付属品があります。

- キャリングケース
- 45 インチ (112.5 cm) の汎用ヘッドホンコード
- シャツのポケットに入れた MP3 プレーヤーを聞くための 16 インチ (40 cm) のヘッドホンコード

コードを延長するには、2 本のヘッドホンコードを接続できます。



## ヘッドホンの使用

### ヘッドホンをケースに入れる

- ① クッションがこちら側を向くまでイヤークリップを回転させます。



- ② ヘッドホンを下に寝かせます。

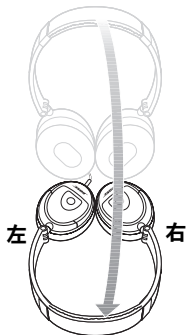

- ③ イヤークリップをヘッドバンドの方に回転させ、ヘッドホンをケースに入れます。

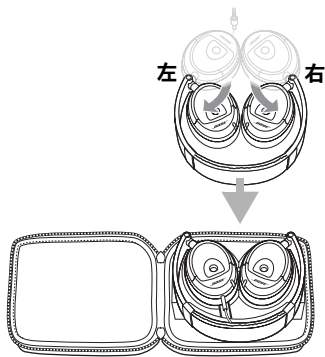

## ヘッドホンをケースから出す

- ①ヘッドホンをケースから持ち上げ、イヤークップをヘッドバンドから回転させます。
- ②ヘッドバンドを上にしてヘッドホンを持ちます。
- ③クッション同士が向き合うまでイヤークップを回転させます。

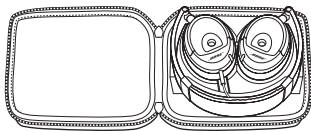
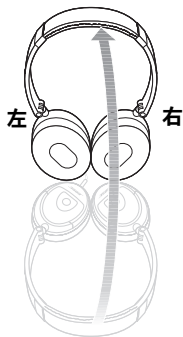

## ヘッドホンの使用

### ヘッドホンを装着する

最高の性能をお楽しみいただくため、ヘッドホンのイヤークップに記されている左 (L) と右 (R) を確認して装着してください。ヘッドバンドを調節して、頭の頂点に乗るように、イヤークップが耳に快適にフィットするようにしてください。

### オーディオ装置の低音ブースト機能を使用する

ポータブルオーディオ装置の多くには、低音ブースト機能があります。この機能は、ヘッドホンジャックに送られるオーディオ信号を電子的に変換します。TriPort® OE ヘッドホンは人工的にサウンドを強化することなく、優れた低音を再現できます。TriPort OE ヘッドホンを使用するには、オーディオ装置の低音ブースト機能をオフにしてください。

### ヘッドホンを清掃する

必要に応じてヘッドホンの外面を湿った布で拭きます。イヤークップのポートが清潔で、湿気がイヤークップ内に入らないようにしてください。



イヤークップポート

### 部品とアクセサリの交換

アクセサリは、Bose® 販売店、インターネット ([www.bose.com](http://www.bose.com))、または電話で購入できます。連絡先については、裏見返しを参照してください。

- キャリングケース
- ヘッドホン延長コード
- 交換用イヤークップキット

## イヤークップの取り付け方

イヤークップについているパットが外れたら、次の方法で取り付けてください。

1. パット裏の 2 つの穴をイヤークップの 2 つのポートにそえます。
2. パットをイヤークップに押し付けます。
3. カップの外側周辺の間を押し、所定の位置にはめ込みます。パットの全面が平らでパットとイヤークップの間に隙間がないことを確認します。

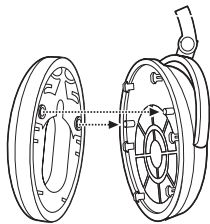

## 故障かな？と思ったら

ヘッドホンの使用に問題が生じた場合、次の指示を参照してください。それでも問題が解決しない場合は、お問い合わせください。連絡先については、裏見返しをご覧ください。

トラブル	対処方法
音が聞こえない	ヘッドホンのプラグが、オーディオ装置の(ラインアウトジャックではなく)ヘッドホンジャックに確実に接続されていることを確認します。
サウンドが途切れる	コードの端がすべてしっかりと接続されていることを確認します。
低音が大きすぎる	TriPort® OE ヘッドホンを使用する際には、オーディオ装置の低音ブースト機能をオフにしてください。
低音の歪み	イヤークップポートがどこもブロックされていないことを確認します。汚れがある場合は、拭き取ります。

## ข้อมูลเพื่อความปลอดภัย

### โปรดอ่านคู่มือผู้ใช้เล่มนี้

โปรดใช้เวลาในการปฏิบัติตามข้อแนะนำในคู่มือผู้ใช้นี้อย่างรอบคอบ ซึ่งจะช่วยให้คุณติดตั้งและใช้งานหูฟังชุดใหม่ของคุณได้อย่างเหมาะสม โปรดเก็บรักษาคู่มือผู้ใช้นี้สำหรับการอ้างอิงในภายหน้า

### ข้อควรระวัง

- การรับฟังเสียงดังต่อเนื่องเป็นเวลานานอาจจะเป็นสาเหตุของการได้ยินบกพร่อง โปรดหลีกเลี่ยงการปรับความดังมากเกินไปเมื่อใช้หูฟัง โดยเฉพาะหากฟังเป็นเวลานาน
- อย่าใช้หูฟังเมื่อขับขียานพาหนะหรือปฏิบัติงานในสถานที่ใดที่การไม่ได้ยินเสียงจากภายนอกจะเป็นอันตรายต่อคุณและผู้อื่น
- เสียงที่คุณใช้เป็นเสียงเตือนความจำหรือเสียงเตือนอาจมีเสียงที่แตกต่างไปเมื่อคุณสวมหูฟังอยู่ โปรดสังเกตเสียงที่เปลี่ยนไปนี้เพื่อให้คุณสามารถจดจำได้เมื่อจำเป็น
- อย่าทำตกหล่น นั้งทับ หรือปล่อยให้หูฟังแห้งน้ำ

© 2006 Bose Corporation ห้ามทำซ้ำ แก้ไข เผยแพร่ ส่วนหนึ่งส่วนใดของเอกสารนี้ หรือนำไปใช้งานใดๆ โดยไม่ได้รับอนุญาตเป็นลายลักษณ์อักษร เครื่องหมายการค้าทั้งหมดที่อ้างอิงไว้ในที่นี่เป็นกรรมสิทธิ์ของ Bose Corporation



## บทนำ

ขอขอบคุณสำหรับการซื้อหูฟังของ Bose® รุ่น TriPort® OE หูฟัง TriPort OE ผสมผสานความเหมาะสมที่ให้ความสะดวกสบายร่วมกับประสิทธิภาพด้านเสียงคุณภาพสูง ที่คุณคาดหวังได้เสมอจากผลิตภัณฑ์ Bose หูฟังนี้สามารถพับเก็บลงในกล่องบรรจุขนาดเล็กได้อย่างสะดวก เพื่อการพกพาในการเดินทาง

หูฟัง TriPort OE ของคุณ จัดส่งให้พร้อมด้วย:

- กล่องบรรจุ
- สายหูฟังความยาว 45 นิ้ว สำหรับการใช้งานทั่วไป
- สายหูฟังความยาว 16 นิ้ว สำหรับฟังเพลงจากเครื่องเล่น MP3 ที่ใส่ไว้ในกระเป๋าเสื้อของคุณ

หากต้องการความยาวเพิ่มเติม คุณสามารถเชื่อมต่อสายหูฟัง ทั้งสองเส้นเข้าด้วยกัน

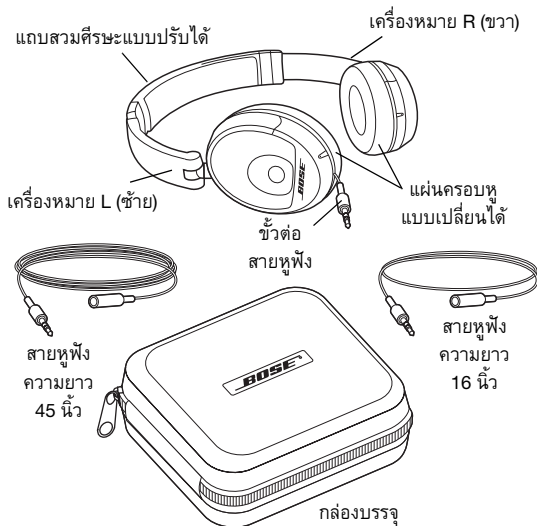

## การใช้หูฟังของคุณ

## การบรรจุหูฟังลงในกล่อง

- ① หมุนส่วนครอบหู จนกระทั่งแผ่นครอบหู หันเข้าหาคุณ



- ② วางหูฟังคว่ำลงตรงหน้าคุณ

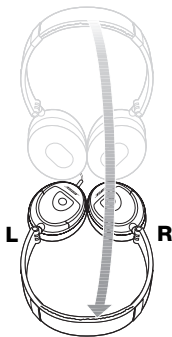

- ③ ปิดจุดที่หมุนได้ของส่วนครอบหู เข้าหาแถบสวมศีรษะ แล้ววางหูฟังลงในกล่อง

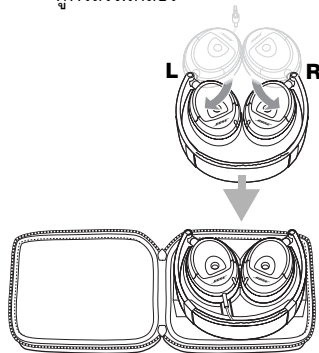

## การนำหูฟังออกจากกล่องบรรจุ

- ① หยิบหูฟังออกจากกล่องและบิดจุดที่หมุนได้ของส่วนครอบหูทางออกจากแถบสวมศีรษะ

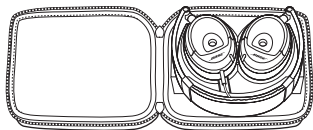
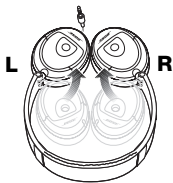

- ② จับหูฟังตั้งขึ้นโดยให้แถบสวมศีรษะอยู่ด้านบน

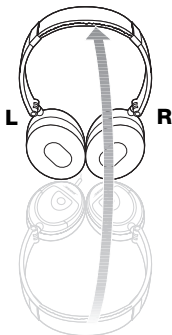

- ③ หมุนส่วนครอบหูจนกระทั่งแผ่นครอบหูหันเข้าหากัน



## การใช้หูฟังของคุณ

### การสวมหูฟัง

เพื่อประสิทธิภาพสูงสุด สวมหูฟังให้ตรงตามเครื่องหมายบนส่วนครอบหูที่ระบุข้างซ้าย (L) และข้างขวา (R) ปรับแถบสวมศีรษะเพื่อให้สวมบนศีรษะของคุณพอดีและขยับส่วนครอบหูให้ครอบที่หูของคุณโดยที่คุณไม่รู้สึกรัดอึด

### การใช้คุณสมบัติขยายเสียงท่อมของอุปกรณ์ด้านเสียง

อุปกรณ์ด้านเสียงสำหรับพกพาส่วนใหญ่จะมีคุณสมบัติขยายเสียงท่อม ซึ่งจะดัดแปลงสัญญาณเสียงทางอิเล็กทรอนิกส์ที่ส่งไปยังแจ็คหูฟัง หูฟัง TriPort® OE นำส่งเสียงท่อมที่ยอดเยี่ยมโดยไม่จำเป็นต้องขยายเพิ่มเสียงประดิษฐ์ใดๆ โปรดแน่ใจว่าคุณปิดคุณสมบัติขยายเสียงท่อมในอุปกรณ์ด้านเสียงแล้วเมื่อใช้งานหูฟัง TriPort OE

### การทำความสะอาดหูฟัง

หากจำเป็นต้องทำความสะอาด เพียงใช้ผ้าเปียกหมาดๆ เช็ดที่พื้นผิวด้านนอก โปรดดูให้แน่ใจว่าพอร์ตของส่วนครอบหูสะอาด และไม่มีความชื้นอยู่ภายในส่วนครอบหู

### ชิ้นส่วนสำหรับเปลี่ยนและอุปกรณ์เสริม

คุณสามารถซื้ออุปกรณ์เสริมได้จากตัวแทนจำหน่ายของ Bose®, ทางอินเทอร์เน็ต ([www.bose.com](http://www.bose.com)) หรือทางโทรศัพท์ โปรดดูข้อมูลการติดต่อจากด้านในปกหลัง

- กล้องบรรจุ
- สายขยายความยาวหูฟัง
- ชุดแผ่นครอบหูสำหรับเปลี่ยน

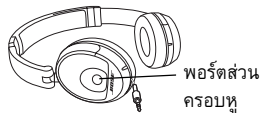

## การสวมแผ่นครอบหูกลับเข้าที่

หากแผ่นครอบหูเริ่มหลวมหลุดออกจากส่วนครอบหู:

1. กะตำแหน่งรูสองรูที่ด้านหลังของแผ่นครอบหูให้ตรงกับแกนยื่นสองแกนที่ส่วนครอบหู
2. กดแผ่นครอบหูให้แนบกับส่วนครอบหู
3. กดตามขอบนอกรอบๆ แผ่นครอบหูเพื่อให้ล็อกเข้าที่

ดูให้แน่ใจว่าแผ่นครอบหูแนบสนิททุกด้านและไม่มีช่องว่างระหว่างแผ่นครอบหูกับส่วนครอบหู

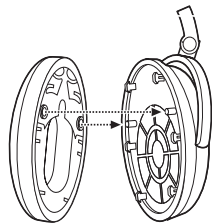

## การแก้ปัญหา

หากคุณประสบปัญหาใดๆ ในการใช้ชุดหูฟังของคุณ โปรดลองปฏิบัติตามการแก้ไขปัญหาต่อไปนี้ หากคุณยังต้องการความช่วยเหลือ โปรดติดต่อขอคำแนะนำ โปรดดูข้อมูลการติดต่อจากด้านในปกหลัง

ปัญหา	สิ่งที่ต้องทำ
ไม่มีเสียง	ดูให้แน่ใจว่าเสียบขั้วต่อของหูฟังกับช่องเสียบหูฟัง (ไม่ใช่ช่องเสียบสัญญาณออก) ของอุปกรณ์ด้านเสียงอย่างแน่นดีแล้ว
เสียงดังขาดช่วง	ดูให้แน่ใจว่าการเชื่อมต่อสายแต่ละสายประกบอย่างแน่นดีแล้ว
เสียงทึ่มมากไป	โปรดปิดคุณสมบัติขยายเสียงทึ่มที่อุปกรณ์ด้านเสียงเมื่อใช้งานหูฟัง TriPort® OE
เสียงทึ่มผิดเพี้ยน	ดูให้แน่ใจว่าพอร์ตของส่วนครอบหูไม่ถูกกีดขวางจากวัสดุใดๆ หากสกปรก ให้เช็ดคราบฝุ่นที่ติดอยู่ออกอย่างเบามือ

## 안전 정보

### 본 사용자 안내서를 숙지하십시오.

사용자 안내서의 지침을 숙독하여 올바르게 따르십시오. 새 헤드폰을 설치하고 올바르게 사용하는 데 도움이 될 것입니다. 향후 참조를 위해 본 사용자 안내서를 잘 보관해 두십시오.

### 주의

- 오랜 시간 동안 시끄러운 음악을 듣게 되면 청력에 이상이 생길 수 있습니다. 아주 큰 음량으로 듣지 않는 것이 좋습니다.
- 도로에서 자동차를 운전하는 중에는 헤드폰을 사용하지 마십시오. 그렇지 않으면 외부의 소리가 들리지 않아 본인 또는 다른 사람에게 위험할 수 있습니다.
- 헤드폰 사용 중에는 주의해야 할 신호음 또는 경고음이 이상한 소리로 들릴 수도 있습니다. 필요할 때 인식할 수 있도록 이러한 소리가 어떤 소리로 들리는지 알아야 합니다.
- 헤드폰을 떨어뜨리거나 깔고 앉거나 물에 적시지 마십시오.

©2006 Bose Corporation. 사전 서면 승인 없이 본 설명서의 특정 부분을 복제, 변경, 배포 또는 사용할 수 없습니다. 이 문서에 있는 모든 상표는 Bose Corporation의 소유입니다.

## 헤드폰 사용

## 소개

Bose® TriPort® OE 헤드폰을 구입해 주셔서 감사합니다. TriPort OE 헤드폰은 Bose의 고품질 오디오 성능을 겸비한 편안함을 제공해 줍니다. 이동 시에는 작은 휴대용 케이스에 편리하게 접어 넣을 수 있습니다.

TriPort OE 헤드폰은 다음과 같이 구성됩니다.

- 휴대용 케이스
- 45인치 범용 헤드폰 코드
- MP3 플레이어를 주머니에 넣어 청취할 수 있는 16인치 헤드폰 코드

두 개의 헤드폰 코드를 연결하여 길이를 연장할 수 있습니다.

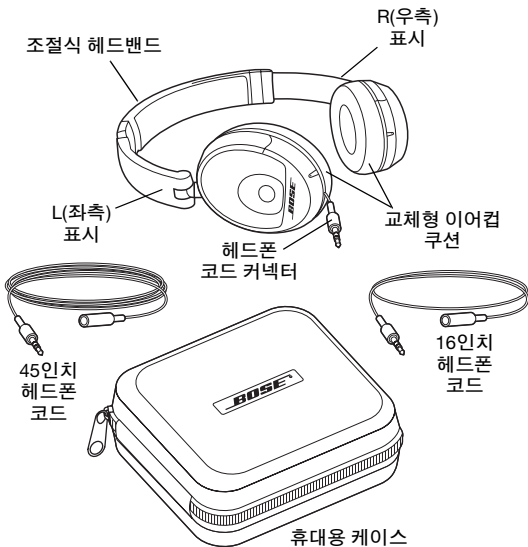

## 헤드폰 사용

### 케이스에 헤드폰 넣기

- ① 쿠션이 전면에 보일 때까지 이어컵을 회전시킵니다.
- ② 정면에서 헤드폰을 아래로 놓습니다.
- ③ 이어컵을 헤드밴드에 돌려 넣고 헤드폰을 케이스에 넣습니다.

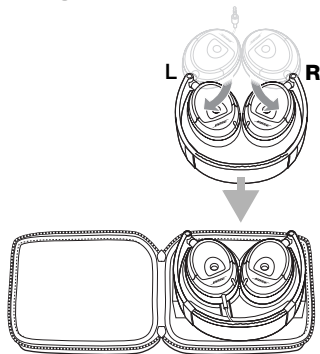
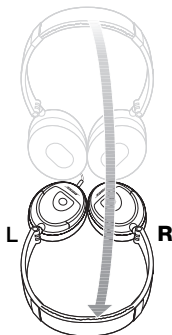



## 케이스에서 헤드폰 꺼내기

- ① 케이스에서 헤드폰을 들어 올리고 헤드밴드에서 이어컵을 돌려 빼냅니다.

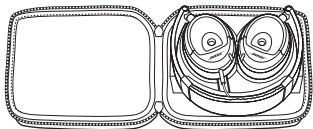
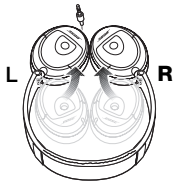

- ② 헤드밴드를 위로 하여 헤드폰을 잡습니다.

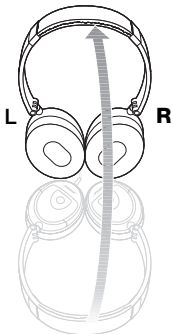

- ③ 쿠션이 서로 마주보도록 이어컵을 회전시킵니다.



## 헤드폰 사용

### 헤드폰 착용

최상의 성능을 위해, 왼쪽(L)과 오른쪽(R) 이어컵 표시를 사용하여 헤드폰을 착용하십시오. 헤드밴드가 머리에 잘 맞고 이어컵 쿠션이 귀에 편안히 맞게 조정하십시오.

### 오디오 장치의 저음 증폭 기능 사용

많은 휴대용 오디오 장치에는 저음 증폭 기능이 포함되어 있어 헤드폰 잭에 전송된 오디오 신호를 자동으로 변경합니다. TriPort® OE 헤드폰은 인위적으로 증가시키지 않고도 뛰어난 저음을 제공합니다. TriPort OE 헤드폰을 사용할 때 오디오 장치의 모든 저음 증폭 기능을 꺼야 합니다.

### 헤드폰 청소

청소가 필요할 때는 촉촉한 헝겊을 사용하여 헤드폰 표면을 닦아주면 됩니다. 이어컵 포트가 깨끗해야 하며 이어컵 내부에 습기가 없어야 합니다.



### 부품 및 부속품 교체

Bose® 딜러, 인터넷 ([www.bose.com](http://www.bose.com)) 또는 전화 주문을 통해 부속품을 구입할 수 있습니다. 맨 뒤표지 안쪽에 있는 연락처 정보를 참조하십시오.

- 휴대용 케이스
- 헤드폰 연장 코드
- 교체 이어 쿠션 키트

## 이어컵 쿠션 재부착

이어컵에서 이어컵 쿠션이 분리된 경우 다음과 같이 시도해 보십시오.

1. 쿠션 뒤에 있는 두 개의 구멍을 이어컵의 두 포트에 맞춥니다.
2. 쿠션을 이어컵에 대고 누릅니다.
3. 쿠션이 제자리에 맞물려 들어가도록 쿠션 가장자리를 누릅니다.

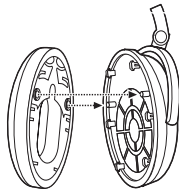

쿠션 높이가 전체적으로 같아야 하며 쿠션과 이어컵 사이에 틈이 없어야 합니다.

## 문제 해결

헤드폰 사용에 문제가 있는 경우 다음 문제 해결 지침을 따르십시오. 도움이 필요한 경우 지원 센터에 연락하십시오. 맨 뒤표지 안쪽에 있는 연락처 정보를 참조하십시오.

문제	해결 방법
소리가 나지 않음	헤드폰 플러그가 오디오 장치의 헤드폰 잭(회선 출력 잭 아님)에 확실하게 연결되어 있는지 확인하십시오.
간헐적인 오디오	각 코드 연결이 확실하게 부착되어 있는지 확인하십시오.
과도한 저음	TriPort® OE 헤드폰을 사용할 때 오디오 장치의 모든 저음 증폭 기능을 끄십시오.
왜곡된 저음	이어컵 포트가 막혀 있지 않은지 확인하십시오. 이어컵 포트가 더러우면 잔여물을 깨끗이 닦아 내십시오.

# 安全信息

---

## 请阅读本用户指南

请务必认真遵守本用户指南中的指示。它将帮助您设置并正确使用自己的新耳机。请保存本用户指南留作以后参考。

## 小心

- 长时间处于高音量下可能会造成听力损伤。在使用耳机时音量请不要过高，尤其是时间较长时更是如此。
- 当驾驶机动车时请勿使用耳机，否则全然听不到外部声音会给自身或他人带来危险。
- 当使用耳机时，您可能听到一些不熟悉的提示音或报警音。了解这些声音的区别，从而可以在需要时识别出来。
- 谨防耳机坠落、压坐在耳机上或者被水浸湿。

©2006 Bose Corporation。未经事先书面许可，不得复制、修改、发行或以其它方式使用本指南的任何部分。本手册所引用的所有商标均是 Bose Corporation 的财产。

## 简介

感谢您购买 Bose® TriPort® OE 耳机。TriPort OE 耳机将舒适的佩戴与您期待 Bose 提供的高质量音频性能结合起来。为了旅行方便，它们可方便地折叠起来放到小型便携式包装袋中。

您的 TriPort OE 耳机包括：

- 便携式包装袋
  - 45 英寸通用耳机线
  - 16 英寸耳机线，用于收听放在衬衣口袋中的 MP3 播放器
- 需要额外增加长度时，可将两根耳机线连在一起。

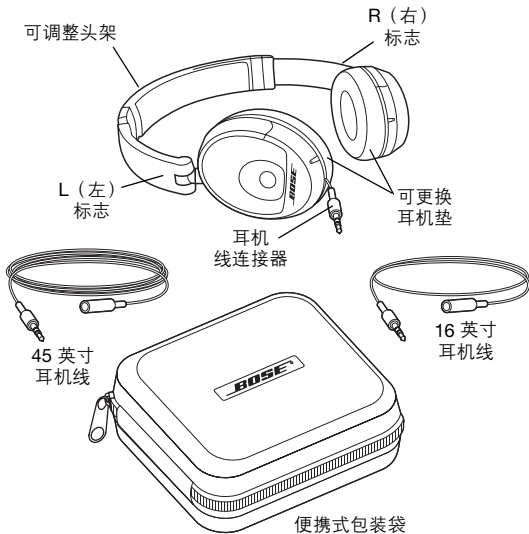

## 使用耳机

### 将耳机放在包装袋中

- ① 旋转耳机直到耳机垫面向您。
- ② 将耳机放在您的前面。
- ③ 将耳机旋入头架中，然后将耳机放到包装袋中。

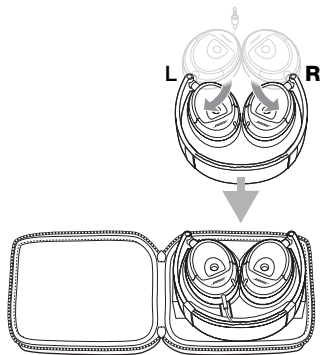
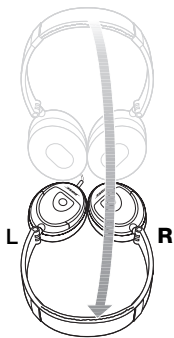

## 从包装袋中取出耳机

- ① 将耳机从包装袋中提出，然后将耳机旋出头架。
- ② 将头架向上固定耳机。
- ③ 旋转耳机直到耳机垫彼此相对。

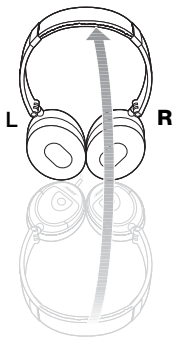
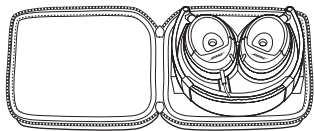
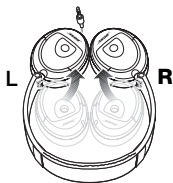

## 使用耳机

### 耳机的佩戴方法

为了获得最佳效果，佩戴耳机时请分辨左 (L) 和右 (R) 标志。调整头架，将其轻轻戴在头上，以耳机垫使耳朵感觉舒适并且与耳朵平齐为宜。

### 使用音频设备的低音增强功能

许多便携式音频设备包括一种低音增强功能，它以电子方式改变发送到耳机插孔的音频信号。TriPort® OE 耳机提供卓越的低音效果，无需任何人工增强。使用 TriPort OE 耳机时确保关闭音频设备上的任何低音增强功能。

### 清洁耳机

如果需要清洁，只需使用一块潮湿的布擦拭外表面即可。确保耳机端口的清洁，谨防耳机受潮。

### 更换零件和配件

配件可以直接向 Bose® 经销商购买，或通过 Internet ([www.bose.com](http://www.bose.com)) 或电话订购。请参阅后封面内部提供的联系方式。

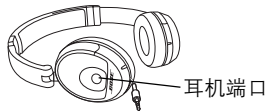

- 便携式包装袋
- 耳机延长线
- 更换耳垫工具包



## 重新安装耳机垫

如果耳机垫从耳机上脱落：

1. 将耳机垫背后的两个孔对准耳机上的两个立柱。
2. 将耳机垫按到耳机上。
3. 在耳机垫外边缘用力，发出啪嗒声使之就位。

确保耳机垫始终齐平，耳机垫与耳机之间没有空隙。

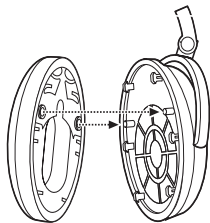

## 故障诊断

如果您在使用耳机时遇到任何问题，请根据下面的故障诊断说明尝试解决。如果仍然不能解决问题，请拨打电话获得帮助。请参阅后封面内部的联系信息。

问题	措施
没有声音	确保耳机插头牢固地连接到音频设备的耳机插孔（并非线路输出插孔）。
声音断断续续	确保每根线都已牢固连接。
低音过强	使用 TriPort® OE 耳机时确保关闭音频源上的任何低音增强功能。
低音失真	确保耳机端口没有被任何方式阻塞。如果它们变脏，请轻轻地擦去任何碎屑。

## 安全資訊

---

### 請閱讀此使用者指南

請務必認真遵守此使用者指南中的指示。它將幫助您設定並正確使用自己的新耳機。請儲存此使用者指南留作以後參考。

### 小心

- 長時間處於高音量下可能會造成聽力損傷。在使用耳機時音量請勿過高，尤其是時間較長時更是如此。
- 當駕駛機動車時請勿使用耳機，否則全然聽不到外部聲音會給自身或他人帶來危險。
- 當使用耳機時，您可能聽到一些不熟悉的提示音或報警音。瞭解這些聲音的區別，從而可以在需要時識別出來。
- 謹防耳機墜落、壓坐在耳機上或者被水浸濕。

© 2006 Bose Corporation。未經事先書面許可，不得複製、修改、發行或以其他方式使用此指南的任何部分。此手冊所引用的所有商標均是 Bose Corporation 的財產。

## 使用耳機

## 簡介

感謝您購買 Bose® TriPort® OE 耳機。TriPort OE 耳機將舒適的佩戴與您期待 Bose 提供的高品質音頻效能結合起來。為了旅行方便，它們可方便地折疊起來放到小型攜帶型包裝袋中。

您的 TriPort OE 耳機包括：

- 攜帶型包裝袋
- 45 英寸通用耳機線
- 16 英寸耳機線，用於收聽放在襯衣口袋中的 MP3 播放器

需要額外增加長度時，可將兩根耳機線連在一起。

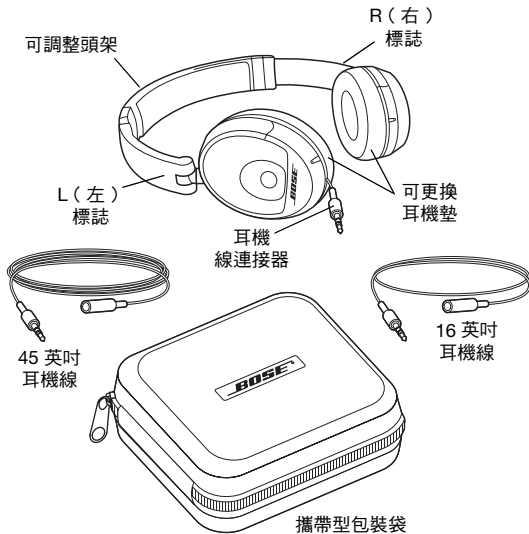

## 使用耳機

### 將耳機放在包裝袋中

- ① 旋轉耳機直到耳機墊面向您。
- ② 將耳機放在您的前面。
- ③ 將耳機旋入頭架中，然後將耳機放到包裝袋中。

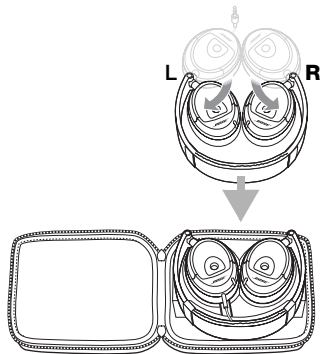
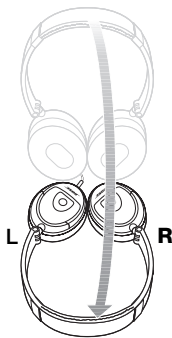

## 從包裝袋中取出耳機

- ① 將耳機從包裝袋中提出，然後將耳機旋出頭架。
- ② 將頭架向上固定耳機。
- ③ 旋轉耳機直到耳機墊彼此相對。

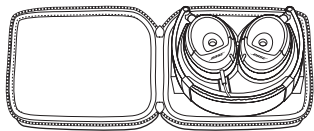
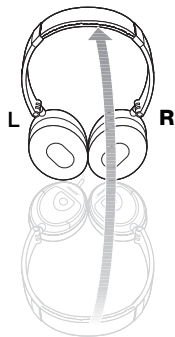
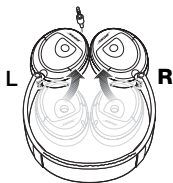

## 使用耳機

### 耳機的佩戴方法

為了獲得最佳效果，佩戴耳機時請分辨左 (L) 和右 (R) 標誌。調整頭架，將其輕輕戴在頭上，以耳機墊使耳朵感覺舒適並且與耳朵平齊為宜。

### 使用音頻裝置的低音增強功能

許多攜帶型音頻裝置包括一種低音增強功能，它以電子方式改變傳送到耳機插孔的音頻信號。TriPort® OE 耳機提供卓越的低音效果，無需任何人工增強。使用 TriPort® OE 耳機時確保關閉音頻裝置上的任何低音增強功能。

### 清潔耳機

如果需要清潔，只需使用一塊潮濕的布擦拭外表面即可。確保耳機埠的清潔，謹防耳機受潮。

### 更換零件和配件

配件可以直接向 Bose® 經銷商購買，或透過 Internet ([www.bose.com](http://www.bose.com)) 或電話訂購。請參閱後封面內部提供的連絡方式。

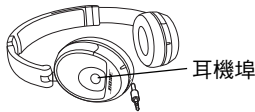

- 攜帶型包裝袋
- 耳機延長線
- 更換耳墊工具包

## 重新安裝耳機墊

如果耳機墊從耳機上脫落：

1. 將耳機墊背後的兩個孔對準耳機上的兩個立柱。
2. 將耳機墊按到耳機上。
3. 在耳機墊外邊緣用力，發出啪嗒聲使之就位。

確保耳機墊始終齊平，耳機墊與耳機之間沒有空隙。

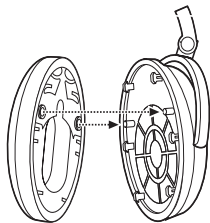

## 故障診斷

如果您在使用耳機時遇到任何問題，請根據下面的故障診斷說明嘗試解決。如果仍然不能解決問題，請撥打電話獲得幫助。請參閱後封面內部的連絡資訊。

問題	措施
沒有聲音	確保耳機插頭牢固地連接到音頻裝置的耳機插孔（並非線路輸出插孔）。
聲音斷斷續續	確保每根線都已牢固連接。
低音過強	使用 TriPort® OE 耳機時確保關閉音頻源上的任何低音增強功能。
低音失真	確保耳機埠沒有被任何方式阻塞。如果它們變髒，請輕輕地擦去任何碎屑。

## استخدام سماعات الرأس

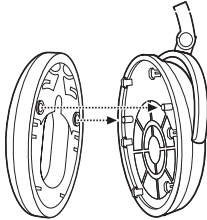

## إعادة تثبيت وسائد قطع الأذن

إذا انفصلت وسادة قطعة الأذن:

- ١- قم بمحاذاة الثقبين الموجودين خلف الوسادة مع العمودين الموجودين على قطعة الأذن.
  - ٢- ادفع الوسادة على قطعة الأذن.
  - ٣- اضغط حول الحافة الخارجية للوسادة حتى تستقر في مكانها.
- تأكد من انطباق الوسادة بالكامل ومن عدم وجود فجوات بينها وبين قطعة الأذن.

## استكشاف الأعطال وإصلاحها

حاول إتباع التعليمات التالية الخاصة باستكشاف الأعطال وإصلاحها إذا صادفتك مشاكل في استخدام سماعات الرأس. اتصل لطلب المساعدة إذا كنت لا تزال في حاجة للمساعدة. انظر معلومات الاتصال الموجودة على الغطاء الخلفي.

المشكلة	الحل
لا يصدر صوت	تأكد من توصيل قابس سماعة الرأس جيداً بمقبس سماعة الرأس الخاص بجهاز الصوت (وهو غير مقبس خروج الخط).
صوت متقطع	تأكد من توصيل كل وصلة سلك جيداً.
صوت جهير زائد عن الحد	قم بإيقاف تشغيل خاصية تقوية الصوت الجهير في مصدر الصوت عند استخدام سماعات الرأس TriPort® OE.
صوت جهير مشوه	تأكد من عدم انسداد منافذ قطع الأذن بأي شكل من الأشكال. وإذا كانت متسخة، قم بمسح المخلفات برفق.



## استخدام سماعات الرأس

## ارتداء سماعات الرأس

لتحقيق أفضل أداء، قم بارتداء سماعات الرأس باستخدام العلامات التي تحدد قطعتي الأذن اليسرى (L) واليمنى (R). قم بضبط عصابة الرأس بحيث تستقر برفق فوق رأسك وبحيث تستقر وسائد قطعتي الأذن بشكل مريح وتتنطبق على أذنيك تماما.

## استخدام خاصية تقوية الصوت الجهير لأجهزة الصوت

تتضمن الكثير من أجهزة الصوت المحمولة خاصية لتقوية الصوت الجهير تقوم بتعديل إشارة الصوت المرسله لمقبس سماعة الرأس الكرتونيا. وتقوم سماعات الرأس TriPort® OE بتوليد صوت جهوري (باص) رائع دون الحاجة لأية تحسينات اصطناعية. تأكد من إيقاف تشغيل خاصية تقوية الصوت الجهير في جهاز الصوت عند استخدام سماعات الرأس TriPort OE.

## تنظيف سماعات الرأس

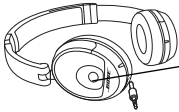

منفذ قطعة  
الأذن

يمكنك مسح السطح الخارجي لسماعات الرأس بقطعة قماش مبللة عند اللزوم. ويجب أن تتأكد من أن منافذ قطع الأذن خالية من الشوائب وعدم السماح بتسرب الرطوبة إليها.

## القطع والملحقات المستبدلة

- يمكنك شراء الملحقات من موزع Bose® الذي تتعامل معه أو من خلال الإنترنت ([www.bose.com](http://www.bose.com))، أو من خلال الهاتف. انظر
  - طقم استبدال وسائد الأذن
  - أسلاك تمديد سماعات الرأس
  - الحقيبة
- معلومات الاتصال الموجودة على الغطاء الخلفي.

## استخدام سماعات الرأس

## إخراج سماعات الرأس من الحقيبة

① قم برفع سماعات الرأس من الحقيبة وتدوير قطعتي الأذن لإخراجها من عصابة رأس.

② قم بتثبيت سماعات الرأس وعصابة رأس مرفوعة.

③ أدر قطعتي الأذن إلى أن تتواجه الوسادتين.

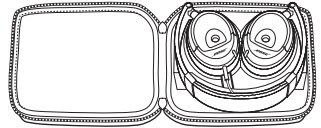
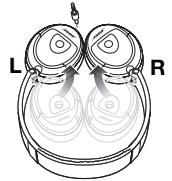
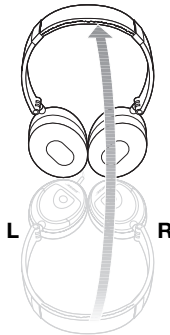

## استخدام سماعات الرأس

## وضع سماعات الرأس في الحقيبة

٣) قم بتدوير قطعتي الأذن في عصابة رأس ووضع سماعات الرأس في الحقيبة.

١) أدر قطعتي الأذن إلى أن تواجهك الوسائد.  
٢) ضع سماعات الرأس أمامك.

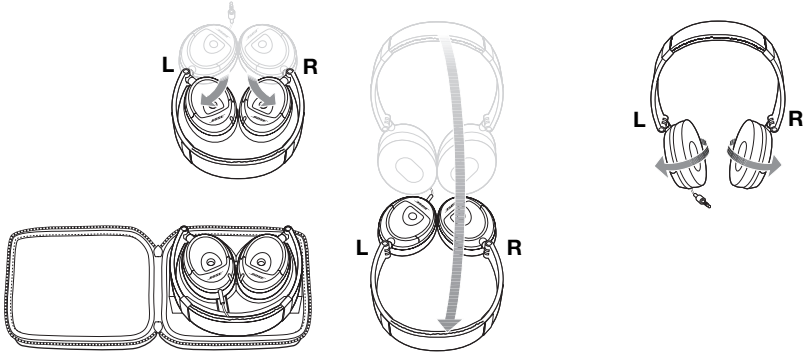

# استخدام سماعات الرأس

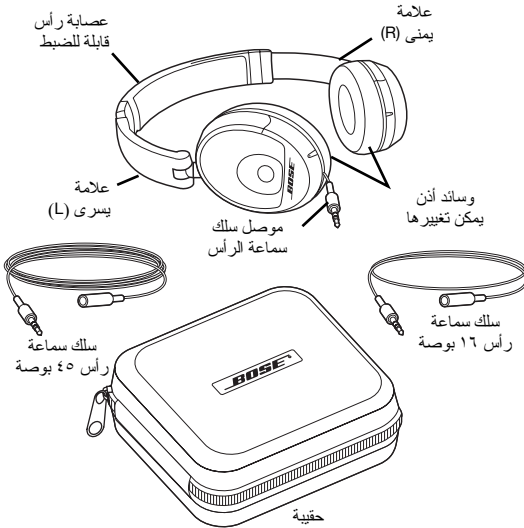

## مقدمة

شكراً لقيامك بشراء سماعات الرأس Bose® TriPort® OE. تجمع سماعات الرأس TriPort OE بين راحة الاستخدام والأداء الصوتي الفائق الذي تتوقعه من Bose. وفي حالة السفر، فهي تتداخل بشكل ملائم بحيث يمكن وضعها في حقيبة صغيرة.

تشتمل سماعات الرأس TriPort OE على ما يلي:

- حقيبة
- سلك سماعة رأس ٤٥ بوصة للأغراض العامة
- سلك سماعة رأس ١٦ بوصة للاستماع إلى مشغل MP3 في جيب قميصك.
- ولمزيد من الطول، يمكنك توصيل سلكي سماعاتي الرأس

## معلومات السلامة

### يرجى قراءة دليل المالك هذا

يرجى تخصيص الوقت الكافي لإتباع التعليمات الموجودة في دليل المالك هذا بعناية. فهذا سيساعدك على إعداد سماعات الرأس الجديدة واستخدامها بشكل صحيح. ويرجى الاحتفاظ بهذا الدليل للرجوع إليه مستقبلاً.

### تنبيهات

- قد يؤدي التعرض لمدة طويلة لموسيقى عالية الصوت إلى الإضرار بالسمع. يرجى تجنب الصوت المرتفع للغاية عند استخدام سماعات الرأس، خصوصاً لفترات طويلة.
- يجب عدم استخدام سماعات الرأس عند تشغيل سيارة على أو عندما يشكل العجز عن سماع الأصوات الخارجية على خطورة عليك أو على الآخرين.
- قد تكتسب الأصوات التي تعتمد عليها كتذكيرات أو تحذيرات على صفات غير عادية عند استخدام سماعات الرأس. انتبه لكيفية تغير صفات هذه الأصوات حتى تستطيع التعرف عليها عند اللزوم.
- يجب عدم إسقاط سماعات الرأس أو الجلوس فوقها أو غمرها في الماء.

©2006 Bose Corporation. لا يجوز استنساخ أي جزء من هذا الدليل أو تعديله أو توزيعه أو استخدامه على نحو مختلف دون إذن كتابي مسبق. جميع العلامات التجارية المشار إليها هنا مملوكة لشركة Bose Corporation.

# **BOSE CORPORATION**

---

## **Australia**

Phone: 1 800 023 367  
[www.bose.com.au](http://www.bose.com.au)

## **Belgique/België**

Phone: 012 390800  
Fax: 012 390840

## **Canada**

Phone: 1-800-465-2673  
Fax: 1-800-862-2673  
[www.bose.ca](http://www.bose.ca)

## **China**

Phone: 86-21-62713000, x162  
Fax: 86-21-62713008

## **Danmark**

Phone: 04343-7777  
Fax: 04343-7818

## **Deutschland**

Phone: +49-5921-724142  
Fax: +49-5921-724251  
[www.bose.de](http://www.bose.de)

## **France**

Phone: 01-30616363  
Fax: 01-30616382  
[www.bosefrance.fr](http://www.bosefrance.fr)

## **India**

Phone: 1 600 11 2673  
Fax: 91 11 2307 3823  
[www.boseindia.com](http://www.boseindia.com)

## **Ireland**

Phone: (042) 9671500  
Fax: (042) 9671501  
[www.bose.ie](http://www.bose.ie)

## **Italia**

Phone: 06 60 292 292  
Fax: 06 60 292 119  
[www.bose.it](http://www.bose.it)

## **Japan**

Phone: 0120-130-168  
Fax: 03-5489-1069  
[www.bose.co.jp](http://www.bose.co.jp)

---

**Mexico**

Phone: +52 (55) 52 02 35 45

Fax: +52 (55) 52 02 41 95

**Nederland**

Phone: 0299-390111

Fax: 0299-390109

[www.bose.nl](http://www.bose.nl)

**New Zealand**

Phone: 0800 501 511

**Norge**

Phone: 62 82 15 60

Fax: 62 82 15 69

**Österreich**

Phone: 01-60404340

Fax: 01-604043423

**Schweiz**

Phone: 061-9757733

Fax: 061-9757744

**Sverige**

Phone: 031-878850

Fax: 031-274891

**United Kingdom**

Phone: 0870 7414500

Fax: 0870 7414545

[www.bose.co.uk](http://www.bose.co.uk)

**United States**

Phone: 1-888-757-9943

Fax: 1-877-289-4366

[www.bose.com](http://www.bose.com)

**World Wide Web**

[www.bose.com](http://www.bose.com)

[www.boseurope.com](http://www.boseurope.com)



294496 001

***BOSE***<sup>®</sup>  
*Better sound through research*<sup>®</sup>

©2006 Bose Corporation, The Mountain,  
Framingham, MA 01701-9168 USA  
AM294496 Rev.01